



Tracteurs

AXION

870 850 830 810 800

CLAAS



AXION 870-800. Comme une évidence.

AXION 870-800



Il a tout pour convaincre.

Dans la catégorie des tracteurs de 200 à 300 ch, l'AXION 800 séduit par un confort de conduite et de commande qui donne l'impression de raccourcir les longues journées de travail.

Plus de tout.

- Plus d'assistance : le système autodi-dacte d'assistance au conducteur CEMOS vous facilite grandement la tâche.
- Plus de polyvalence : le CEBIS affiche l'image de deux caméras et pilote les outils ISOBUS.
- Plus de pression : circuit hydraulique de 205 l/min
- Plus d'économies : la limitation du régime moteur permet de réduire la consommation de carburant.
- Plus de précision : une simple pression sur un bouton suffit à embrayer la prise de force arrière, puis à activer la mémoire moteur.
- Plus de confort : le poste de travail est doté d'un volant en cuir, d'un kit mains libres et d'un toit ouvrant vers l'arrière.

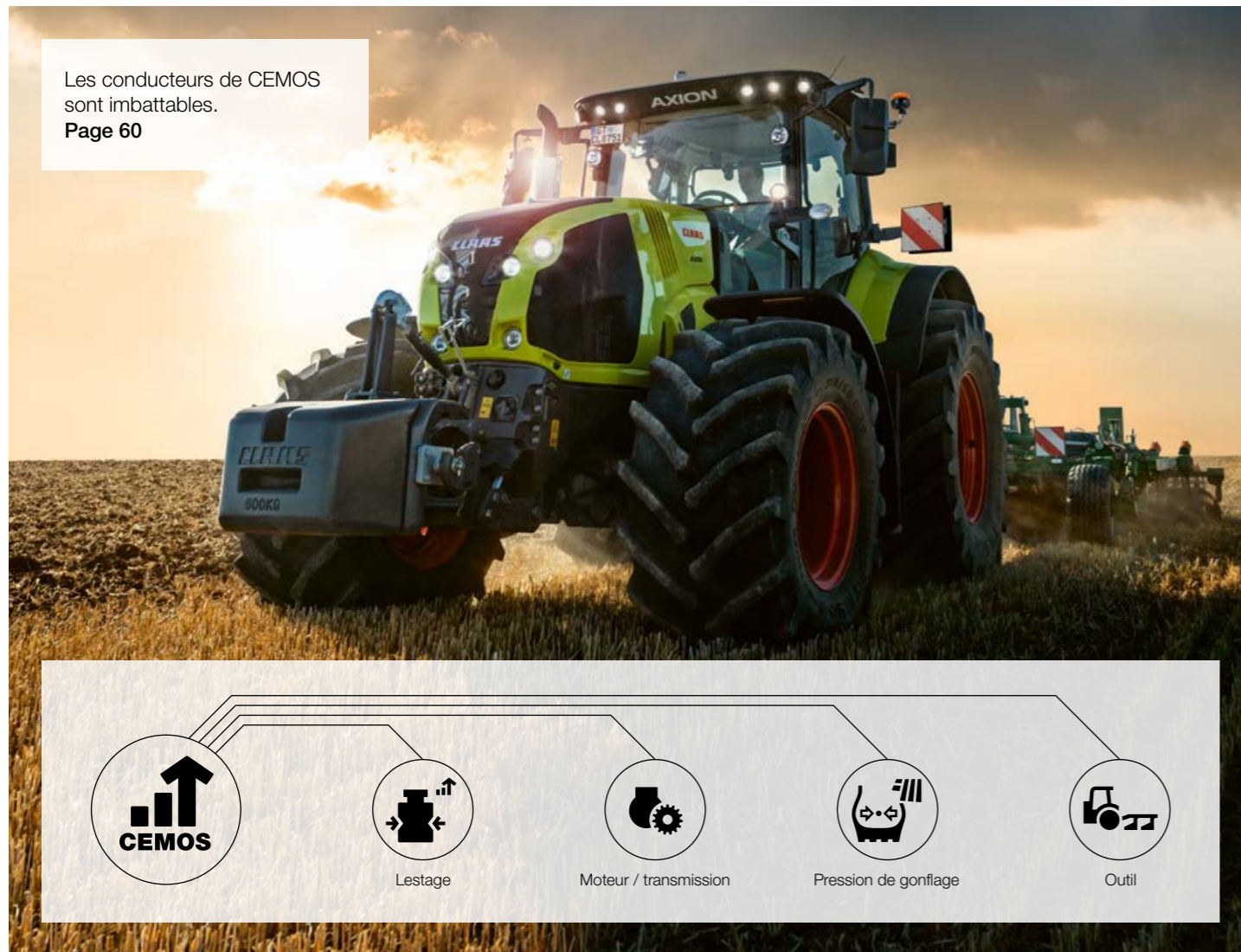

CEMOS pour tracteurs	6
CLAAS POWER SYSTEMS	8
Moteur	10
CMATIC	12
HEXASHIFT	18
Architecture	24
Sécurité et maniabilité	28
Prise de force	30
Circuit hydraulique	32
Relevage arrière	34
Relevage avant	36
Cabine et confort	38
Définitions de cabine	40
Définition CEBIS	42
Définition CIS+	48
Définition CIS	50
Écrans du CIS	52
Confort	54
Systèmes d'assistance au conducteur et gestion des données	58
CEMOS	60
Gestion des fourrières CSM	62
GPS PILOT CEMIS 1200	64
GPS PILOT CEMIS 1200, fonctions ISOBUS	66
Gestion des données	68
Maintenance	70
CLAAS Service & Parts	72
Points forts	74
Caractéristiques techniques	75

Plus d'innovation :
découvrir les détails.
axion800.claas.com

Les conducteurs de CEMOS sont imbattables.

CEMOS pour tracteurs



Qu'est-ce que le CEMOS ?

Le CEMOS vous offre toute l'expertise de CLAAS à bord afin de vous accompagner au quotidien. Le système propose des valeurs de réglage et assiste le conducteur afin d'adapter en permanence la machine aux conditions d'utilisation. Le CEMOS facilite les réglages de la machine et permet de les optimiser plus rapidement.

Avantages du CEMOS.

- Réduction de l'usure des pneumatiques
- Moindre compaction du sol grâce à une pression de gonflage optimale des pneumatiques
- Réduction des coûts d'exploitation grâce au rendement accru
- Meilleure exploitation du potentiel de la machine
- Usure réduite de l'outil (assistance au réglage de la charrue et des faucheuses à disques DISCO)
- Amélioration du bilan carbone de l'exploitation

Des résultats contrôlés, validés et « certifiés DLG » par la Deutsche Landwirtschafts-Gesellschaft (DLG), un organisme de contrôle indépendant :

- Augmentation de la productivité horaire (ha/h) jusqu'à 16,3 %
- Réduction de la consommation de carburant (l/ha) jusqu'à 16,8 %
- Huit des dix participants à l'essai ont pu réduire leur consommation de carburant et augmenter leur productivité !

Les conducteurs de CEMOS sont imbattables.

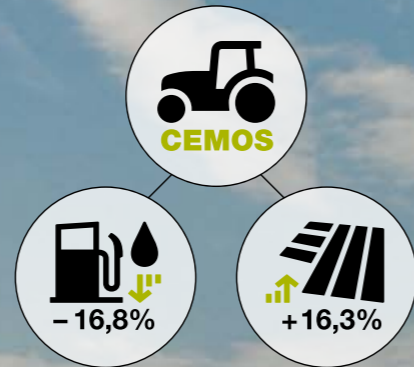

Tout savoir sur les nouveautés
CEMOS et le test DLG
du CEMOS pour tracteurs.
ceмос.claas.com



Scan me.

La combinaison gagnante pour aller de l'avant.

Votre machine CLAAS est bien plus que la somme de ses différentes pièces. Pour atteindre un niveau de performances maximal, tous les organes doivent être parfaitement coordonnés.

CLAAS POWER SYSTEMS (CPS) combine les meilleurs composants pour donner naissance à un système d'entraînement intelligent. Celui-ci fournit la puissance moteur maximale uniquement lorsque vous en avez besoin. Économies en carburant, les organes sont parfaitement adaptés au profil de chaque machine et se rentabilisent rapidement.



Moteur puissant.

Le capot moteur monobloc abrite un moteur 6,7 l FPT (Fiat Powertrain Technologies) à 6 cylindres. Conforme aux normes d'émission Stage V grâce à l'adoption d'un système de traitement des gaz d'échappement SCR avec injection d'urée, ce moteur est doté d'une technologie d'injection à rampe commune Common Rail et possède 4 soupapes par cylindre, un intercooler et un turbocompresseur à géométrie variable (TGV).

Puissance en continu.

Grâce à la courbe de puissance spécifique du moteur CLAAS, vous disposez du couple maximal sur une large plage de régime moteur. La puissance du moteur est développée en continu et vous pouvez en exploiter la quintessence à tout moment. Ainsi, vous pouvez économiser du carburant en travaillant à un faible régime moteur et à un couple maximal avec la prise de force ECO. Deux régimes de ralenti (650 et 800 tr/min) avec adaptation automatique réduisent la consommation de carburant à l'arrêt.

Turbocompresseur à géométrie variable (TGV).

Le turbocompresseur à géométrie variable (TGV) assure une pression de suralimentation optimale à n'importe quel régime moteur. L'adaptation du turbocompresseur à la charge et au régime moteur permet de disposer de 70 % du couple maximal même au ralenti. La combustion optimisée abaisse la consommation de carburant et augmente les performances du moteur.

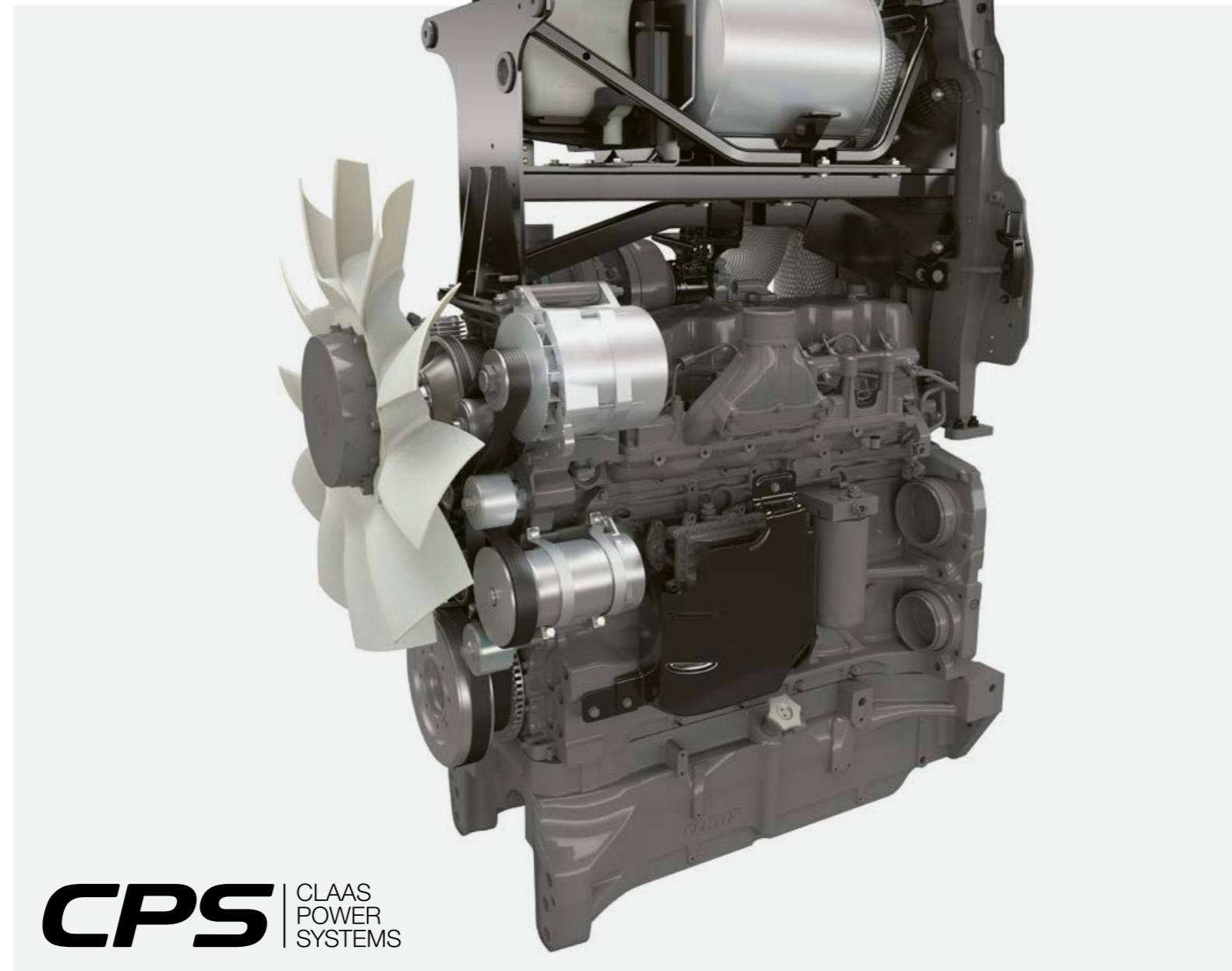

CPS | CLAAS
POWER
SYSTEMS

AXION 870 CMATIC.

Avec la gestion électronique intelligente du CLAAS POWER MANAGEMENT (CPM), l'AXION 870 CMATIC affiche une puissance maximale de 295 ch. La puissance additionnelle « BOOST » est disponible au transport et pour les travaux à la prise de force dès 7 km/h, mais aussi pour l'entraînement du ventilateur. De quoi accroître les performances et la polyvalence de l'AXION 870 CMATIC !



Stage V grâce au DOC et au catalyseur SCRF.

Lors de la construction de l'AXION 800, tous les composants nécessaires au traitement des gaz d'échappement ont été intégrés d'emblée. La visibilité et l'accessibilité de la machine restent ainsi optimales. Le catalyseur d'oxydation diesel (DOC) est logé sous le capot moteur, juste derrière le turbocompresseur, étant donné qu'il a besoin de températures de gaz d'échappement élevées pour réagir de manière optimale. Intégré à l'échappement, le catalyseur SCRF se trouve sur le côté droit du tracteur.

Visctronic : gestion économique du ventilateur de refroidissement.

La régulation électronique du ventilateur Visctronic permet d'adapter avec précision le régime du ventilateur de refroidissement à la charge et à la température du moteur et de maintenir ainsi le moteur en permanence dans sa plage de température optimale. L'abaissement du régime du ventilateur diminue le niveau sonore et la consommation de carburant tout en laissant toute la puissance disponible aux roues pour vos travaux de traction.

AXION ¹	Couple (Nm)	Puissance maxi. (ch) ECE R120
870	1276 ²	295 ²
850	1132	264
830	1016	235
810	941	215
800	896	205

¹ Les modèles ne sont pas tous disponibles dans tous les pays. Veuillez vous reporter au tarif de votre concessionnaire CLAAS.

² Couple et puissance maximale avec le CPM (CLAAS POWER MANAGEMENT).

CLAAS CMATIC.

Transmission à variation continue.

- Transmission mécanique de la puissance depuis le moteur
- Transmission hydraulique de la puissance
- Combinaison des deux modes de transmission de puissance (mécanique + hydraulique vers la sortie de boîte)

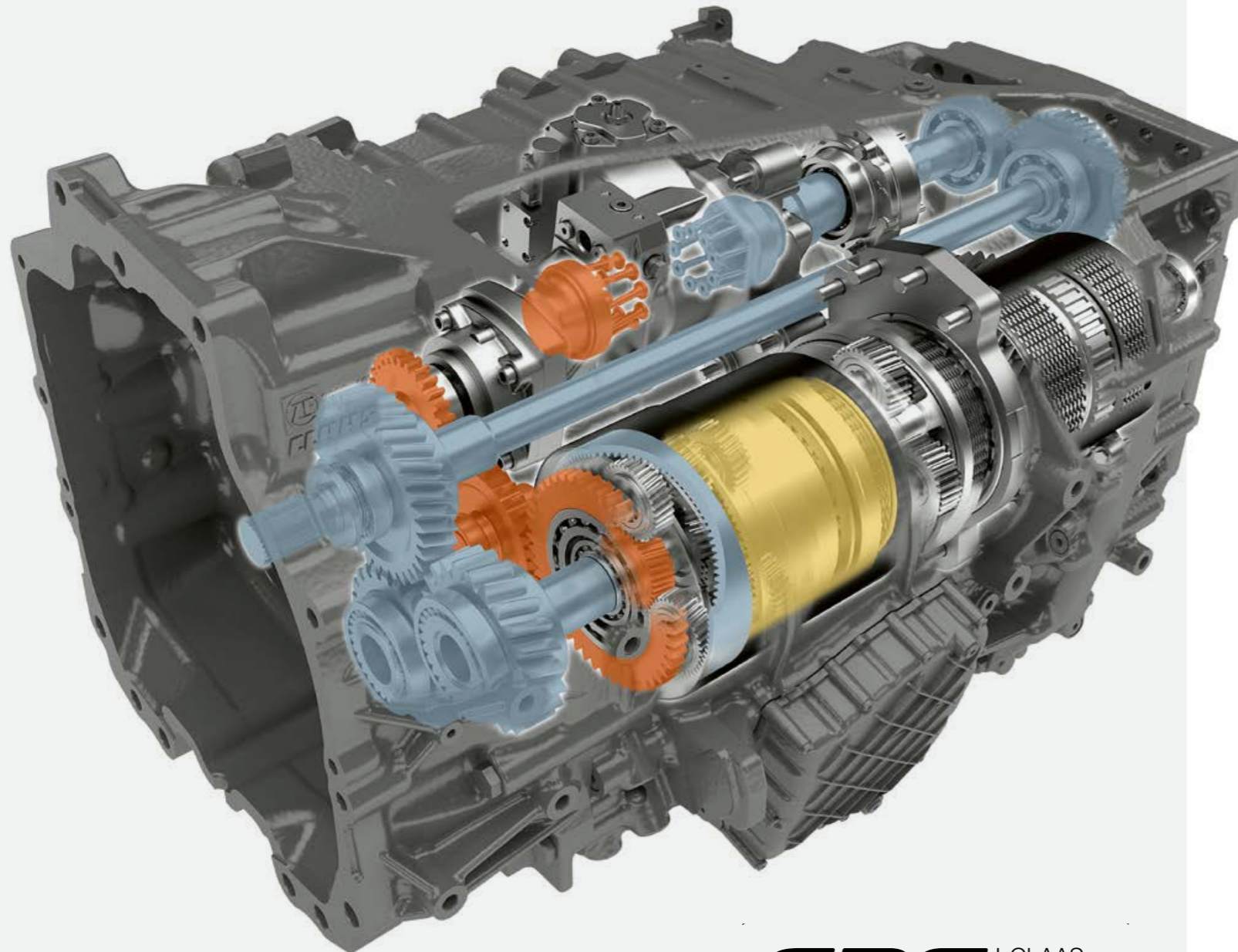

CPS | CLAAS
POWER
SYSTEMS



Confort et efficacité.

CMATIC est le nom de la transmission à variation continue sur les tracteurs CLAAS. Les AXION 800 sont dotés d'une transmission ZF-Terramatic à quatre gammes de vitesses mécaniques dont le changement s'effectue par le biais d'embrayages multidisques. Le changement des gammes est 100 % automatique et imperceptible.

Quelle que soit la vitesse de travail, la part importante de la puissance transmise mécaniquement assure un rendement élevé et une faible consommation de carburant.

Excellente gestion de la transmission.

Accélération puissante, décélération en douceur et réaction instantanée aux variations de charge : la gestion du moteur et de la transmission CMATIC montre tout son savoir-faire, quelles que soient les conditions et l'application. Gardez votre sérénité pendant le travail et concentrez-vous sur l'essentiel. La transmission CMATIC se charge du reste à votre place.

Un potentiel de taille.

Entre 0,05 km/h et 50 km/h, la puissance de la transmission peut être exploitée au maximum. La part importante de la puissance transmise mécaniquement en marche arrière assure également une force de poussée impressionnante. En outre, chaque rapport de transmission peut être utilisé à n'importe quel régime moteur, ce qui permet aux AXION 870-800 d'offrir un potentiel d'utilisation inégalé toute l'année.

Sur la route, l'AXION 870-800 se démarque également avec un régime moteur de 1 600 tr/min à 50 km/h et de 1 300 tr/min à 40 km/h. Si le conducteur n'appuie pas sur la pédale d'accélérateur, la transmission passe en mode neutre actif et assure l'immobilisation du tracteur. Ainsi, même avec un chargement maximal, le tracteur peut démarrer en toute sécurité pour aborder les entrées de champ étroites ou les carrefours.



Réglage du régime moteur pour les modes « Eco » et « Power » ainsi que pour la mémoire moteur

Gestion du droop moteur par simple appui sur un bouton.

Le droop moteur permet de limiter facilement et rapidement le régime moteur à pleine charge. Le CEBIS ou le CIS indique précisément à quel régime moteur la transmission réduit la vitesse.

Lorsque la mémoire moteur est activée, par exemple pour les travaux à la prise de force, il est possible de paramétrer au préalable la valeur de la chute de régime moteur qui entraîne la réduction de la vitesse.

En mode AUTO (pédale d'accélérateur) et en mode levier d'avancement, deux valeurs de droop moteur peuvent être mémorisées et rappelées par un accès direct au moyen des touches de fonction. Baptisées « Eco » et « Power », ces valeurs permettent d'adapter rapidement le droop moteur à l'application, par exemple pour passer de la route au champ. La chute de régime moteur autorisée peut être réglée séparément pour les deux mémoires moteur.



Commande simple et intuitive.

La transmission CMATIC se pilote selon trois modes : mode AUTO (pédale d'accélérateur), mode levier d'avancement et mode manuel.

Dans les deux premiers modes, la vitesse d'avancement se règle au choix via la pédale d'accélérateur ou le levier d'avancement. La gestion du moteur et de la transmission est automatique pour un rendement optimal et une consommation minimale. En mode manuel, c'est le conducteur qui ajuste le régime du moteur et gère la transmission, la gestion automatique du moteur et de la transmission n'étant pas activée.

Pédale d'accélérateur ou levier d'avancement.

Le passage du mode AUTO (pédale d'accélérateur) au mode levier d'avancement s'effectue par le biais d'une commande sur l'accoudeur, quelle que soit la vitesse ou la charge. Le mode actif est affiché sur le CEBIS ou le CIS.



Le mode de conduite s'affiche sur le CEBIS. Une simple pression sur une touche permet de choisir le mode levier d'avancement ou le mode AUTO (pédale d'accélérateur) en roulant.



Des plages de vitesses sur mesure.

La transmission CMATIC propose de programmer trois plages de vitesses en marche avant et arrière. La plage de vitesses active est affichée sur le CEBIS ou le CIS et peut être modifiée en roulant via deux boutons. Plus la butée haute réglée pour la plage de vitesses est faible, plus la vitesse peut être dosée avec précision.

Dans chacune des plages de vitesses, il est possible de programmer une vitesse pour le régulateur de vitesse en mémorisant cette vitesse en roulant via le bouton dédié sur le levier d'avancement. Les valeurs du régulateur de vitesse peuvent également être paramétrées en option sur le terminal CEBIS ou CIS.

Avec la CMATIC, chaque conducteur peut créer son propre profil en fonction de l'application. La technologie de transmission CMATIC permet d'exploiter toute la puissance de l'AXION en mode économique ou productif tout en bénéficiant d'un confort de commande optimal.

Bien plus que de simples freins.

La transmission CMATIC s'adapte à tous vos travaux de transport pour votre confort et votre sécurité.

Pour renforcer le frein moteur.

Si le conducteur n'appuie plus sur la pédale d'accélérateur et qu'il tire le levier d'avancement vers l'arrière, le rapport de démultiplication de la transmission est réduit et le régime moteur augmente. Le nouveau frein moteur disponible en option intervient également. Il s'active automatiquement selon les besoins et renforce jusqu'à 2,5 fois l'action du frein moteur, ménageant ainsi les freins du tracteur.

Frein de maintien en ligne.

Si la remorque est freinée avec le frein de service, il est possible d'accélérer simultanément avec la pédale d'accélérateur ou en poussant le levier d'avancement. Cela permet de maintenir la distance entre le tracteur et la remorque sur les portions de route pentues et ainsi d'accroître la sécurité. Ces fonctions peuvent être utilisées même à très faible vitesse.

Accoudoir CIS+

- 1 Changement de plage
- 2 Activation du régulateur de vitesse



Un rendement optimal avec l'HEXASHIFT.

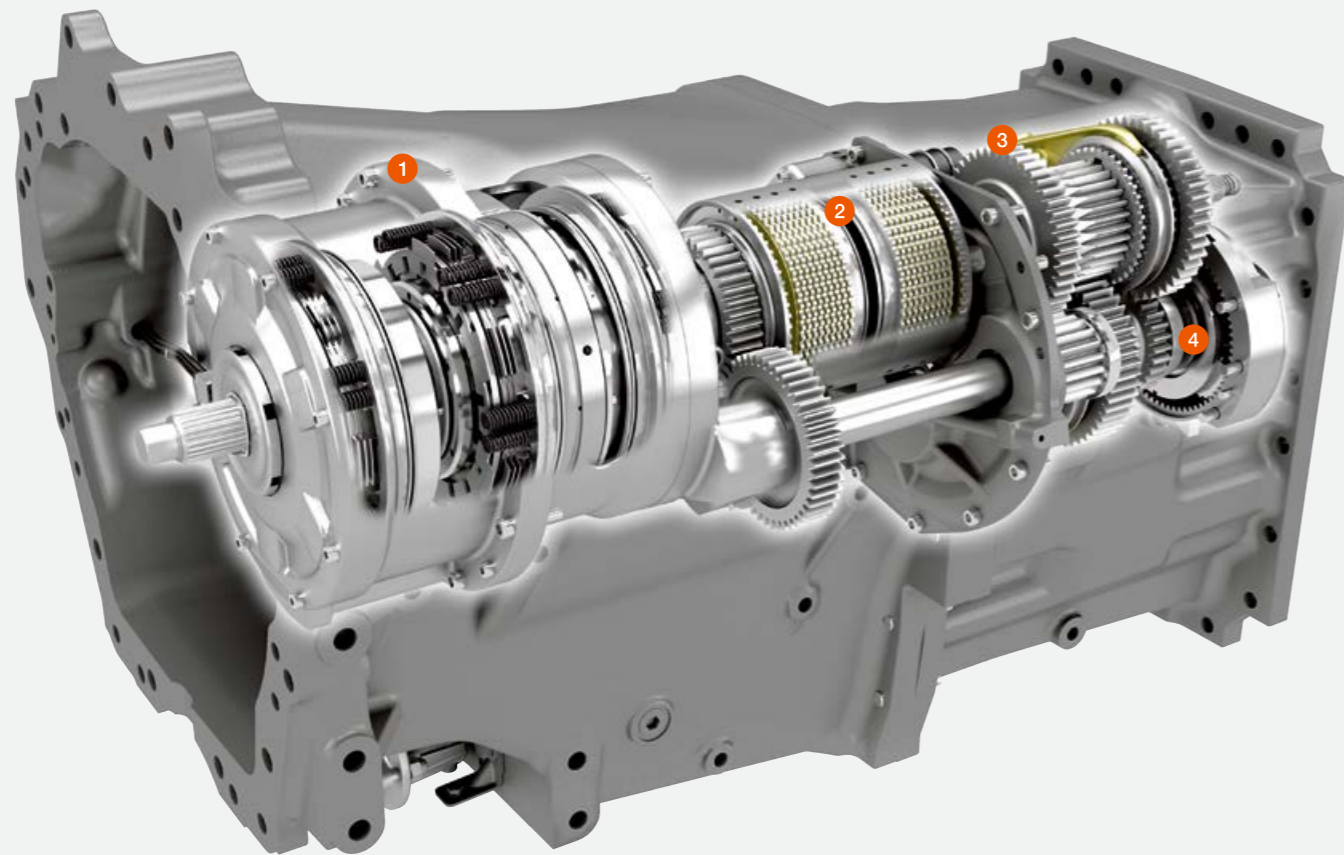

- 1 Transmission HEXASHIFT à six rapports sous charge
- 2 Inverseur électro-hydraulique REVERSHIFT
- 3 Pilotage électro-hydraulique du passage des quatre gammes
- 4 Gamme lente en option



HEXASHIFT : la transmission à rapports sous charge selon CLAAS.

Avec la transmission HEXASHIFT, vous bénéficiez de six rapports sous charge et de quatre gammes robotisées que vous contrôlez du bout des doigts. Optez pour l'automatisme HEXACTIV et vous obtenez une boîte entièrement automatique.

La transmission HEXASHIFT est proposée dans deux versions :

- ECO 40 km/h à 1 950 tr/min
- ECO 50 km/h à 1 950 tr/min

Le parfait étagement des rapports sous charge vous permet d'exploiter tout le potentiel de puissance du moteur et de bénéficier d'un changement de gamme optimal sur la route.

HEXASHIFT : 24 rapports pour un étagement optimal de la transmission

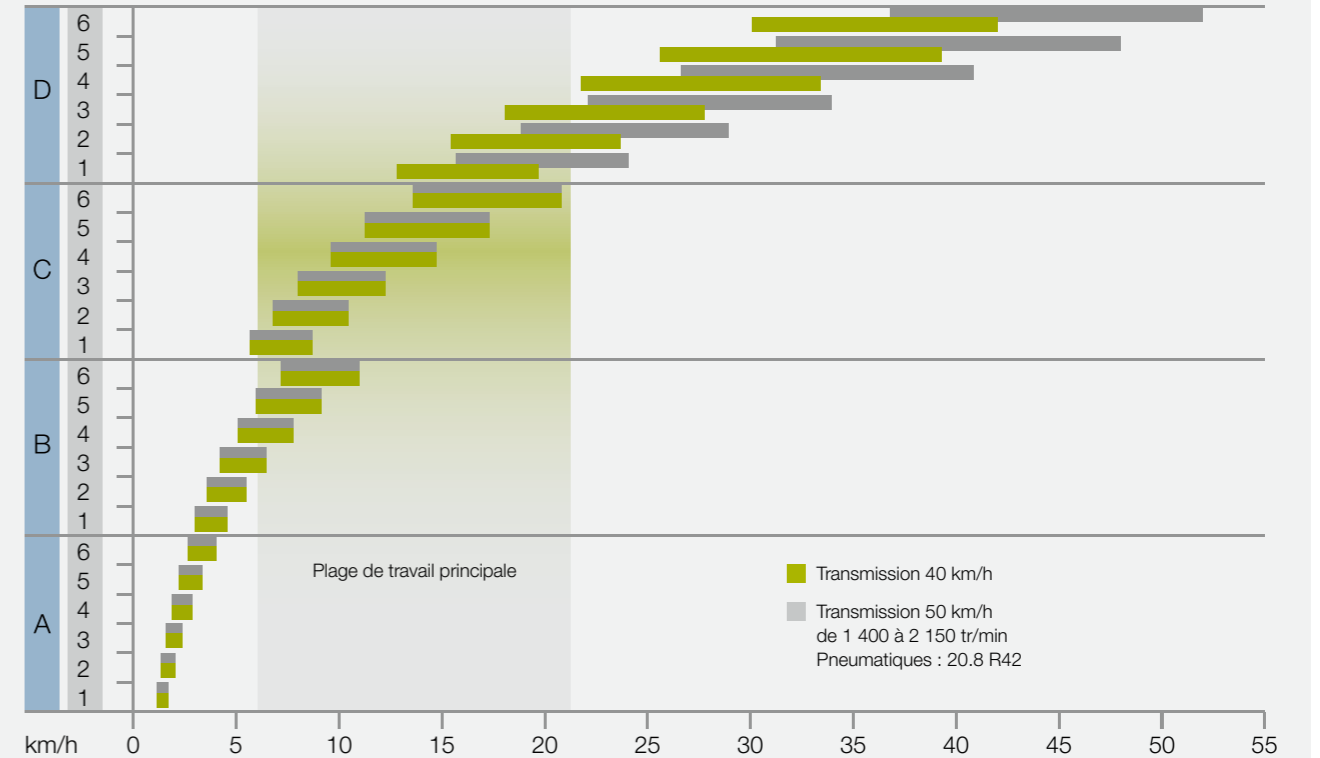

Des avantages évidents.

- Plus besoin d'utiliser la pédale d'embrayage, même pour les changements de gammes
- Bon étagement des rapports dans toutes les plages de vitesses
- Douze rapports dans la plage de travail principale
- Grâce à l'HEXACTIV, passage entièrement automatisé de l'ensemble des vitesses
- Passage automatique des rapports HEXACTIV avec régulateur de vitesse
- Désactivation du régulateur de vitesse et des mémoires moteur à la pédale d'accélérateur
- Efficacité optimale sur route ou dans les champs pour une consommation réduite
- Gamme extra-lente débutant à 450 m/h disponible
- Réglages simples et confortables via le CIS ou le CEBIS
- Confort d'utilisation élevé avec le DRIVESTICK ou le CMOTION
- Gestion moteur / boîte CLAAS pour un changement doux et rapide des gammes et des rapports sous charge
- Inverseur sous charge REVERSHIFT avec frein à main électro-hydraulique
- SMART STOP : utilisation de la pédale de frein sans débrayer
- Inverseur sous charge REVERSHIFT sur la commande en croix ELECTROPILOT

HEXASHIFT.

Toujours le bon rapport.

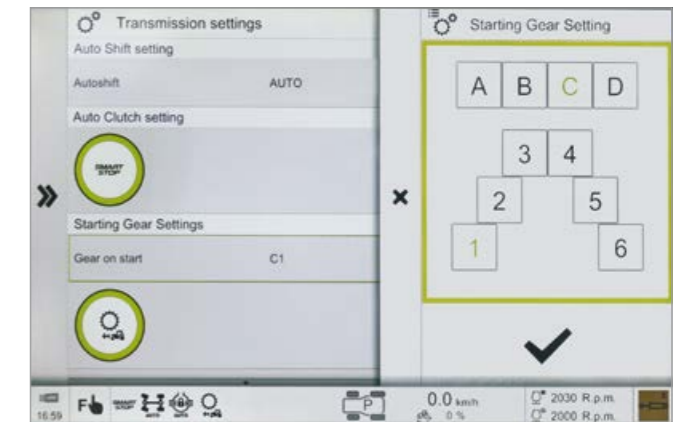
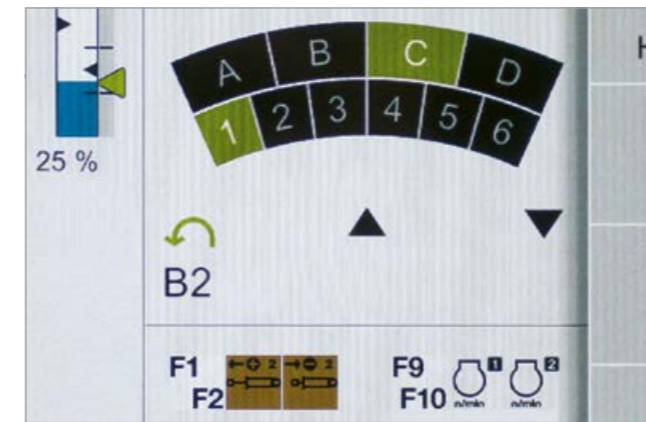

Réglages intelligents de la transmission.

Lors des inversions avec le REVERSHIFT, le rapport est changé automatiquement si l'on souhaite une vitesse différente en marche avant et en marche arrière. Il est également possible de reprendre en bout de champ un rapport programmé auparavant par un simple appui sur un bouton. Le tracteur roule ainsi toujours à la même vitesse en fourrière. La souplesse de l'inverseur sous charge REVERSHIFT se règle sur neuf positions (-4 à +4) et offre ainsi un confort de conduite optimal dans toutes les situations.

Rapport de démarrage de l'HEXACTIV.

Le rapport de démarrage enclenché à la mise en route du moteur peut être réglé librement entre A1 et D1. À chaque nouveau démarrage du moteur, le rapport paramétré est repris. En mode de passage automatique des rapports HEXACTIV, un rapport de démarrage distinct peut également être sélectionné. Il s'engage automatiquement dès l'immobilisation du tracteur (à un stop par exemple).

Gestion automatique de la transmission.

Pour ne pas avoir à passer tous les rapports (comme sur une transmission à rapports sous charge classique), la transmission HEXASHIFT adapte automatiquement le rapport à la vitesse et à la charge lors du passage de gamme, en mode manuel ou automatique. Si la pédale d'embrayage est appuyée en gamme D, la transmission sélectionne automatiquement le bon rapport sous charge lorsque la pédale est relâchée. Le tracteur peut ainsi par exemple aborder au mieux les carrefours.

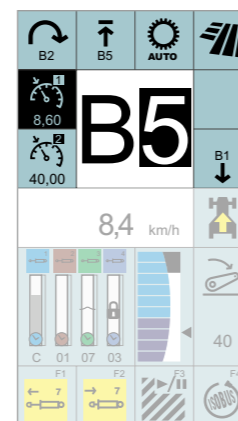

Sélection intelligente du rapport sur l'affichage du montant droit de la définition CIS.

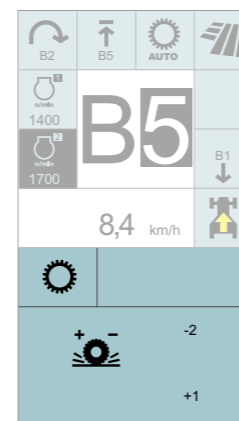

Progressivité de l'inverseur REVERSHIFT avec le CIS.

SMART STOP et régulateur de vitesse.

Le SMART STOP permet d'arrêter le tracteur avec la pédale de frein des AXION 800 sans débrayer. Une fonction précieuse pour le conducteur, notamment pour les travaux avec arrêts et démarrages fréquents. La fonction SMART STOP s'active une seule fois dans le CEBIS ou le CIS. Le passage automatique des rapports HEXACTIV peut être équipé de la fonction de régulateur de vitesse. Au lieu d'un régime moteur fixe, la vitesse souhaitée est programmée par simple appui sur un bouton et maintenue constante par le tracteur en adaptant le régime moteur et le rapport.

Limitation du régime moteur.





La limitation du régime moteur vous permet d'économiser du carburant. Vous pouvez simplement définir au préalable le régime moteur maximum, puis vous concentrer pleinement sur votre travail. La machine ne dépasse pas cette limite, même si vous appuyez vigoureusement sur la pédale d'accélérateur. Vous réalisez ainsi des économies de carburant substantielles.

HEXASHIFT.





L'HEXACTIV passe les rapports à votre place.



Changement manuel des rapports

Stratégies de conduite	Mode	Passage des gammes / rapports
 <p>Passage manuel des rapports en mode champ</p>		<ul style="list-style-type: none"> – Changement de gammes (A à D) en poussant le DRIVESTICK ou le CMOTION au-delà du point dur – Changement des rapports sous charge (1 à 6) par une simple pression sur le DRIVESTICK ou le CMOTION
 <p>Passage manuel des rapports en mode route</p>		<ul style="list-style-type: none"> – Passage des 24 rapports sous charge (A1 à D6) par une simple pression sur le DRIVESTICK ou le CMOTION

Passage automatique des rapports HEXACTIV

Stratégies de conduite	Mode	Passage des gammes / rapports
 <p>Passage automatique des rapports en mode champ</p>		<ul style="list-style-type: none"> – Changement de gammes (A à D) en poussant le DRIVESTICK ou le CMOTION au-delà du point dur – Passage automatique des rapports sous charge (1 à 6)
 <p>Passage automatique des rapports en mode route</p>		<ul style="list-style-type: none"> – Passage automatique des 24 rapports (A1 à D6)



Passage automatique des rapports HEXACTIV.

Avec la fonction de passage automatique des rapports HEXACTIV, vous pouvez vous concentrer sur vos autres tâches. L'HEXACTIV s'adapte aux besoins et à l'application grâce à ses nombreuses fonctionnalités bien pensées.

Trois modes de passage automatique des rapports sont disponibles dans le CIS ou le CEBIS :

- Mode automatique : les vitesses passent toutes seules en fonction de la charge du moteur et du type de conduite, à l'image d'une voiture automatique.
- Mode prise de force : les vitesses passent de façon à maintenir un régime moteur ou prise de force constant.
- Mode manuel : les vitesses montent et descendent en fonction d'un régime moteur programmé par le conducteur.

Réglage des trois modes sur l'écran couleur du CIS :

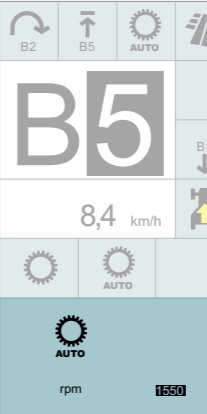
 <p>Mode automatique</p>	 <p>Mode prise de force</p>	 <p>Mode manuel</p>
---	--	--

Robustesse et maniabilité. Puissance de traction phénoménale.



Conception élancée pour de faibles rayons de braquage.

Fort de toute l'expérience acquise dans le domaine des tracteurs standard jusqu'à plus de 400 ch, CLAAS adopte sur la gamme AXION 800 une solution parfaitement adaptée le rendant apte à une utilisation prolongée dans des conditions extrêmement difficiles. Le moteur est logé dans un caisson robuste avec carter d'huile moteur intégré qui absorbe de façon optimale toutes les forces exercées par le relevage avant et le châssis avant.

Le châssis avant offre beaucoup d'espace au-dessus du pont avant pour loger les radiateurs. Grâce à son profil en « taille de guêpe », il assure un angle de braquage maximum et de faibles rayons de braquage.

Voici les avantages en pratique :

- Stabilité élevée même avec des outils lourds montés à l'avant
- Grand angle de braquage des roues avant pour une maniabilité maximale
- Accessibilité optimale du compartiment moteur et de tous les points de maintenance

Des atouts de taille :

Empattement long :

- Confort de conduite élevé
- Stabilité pour les travaux de transport
- Force de traction supérieure grâce à une meilleure répartition des masses
- Tenue de route optimisée et sécurisée
- Capacité de relevage accrue grâce à une meilleure répartition des masses

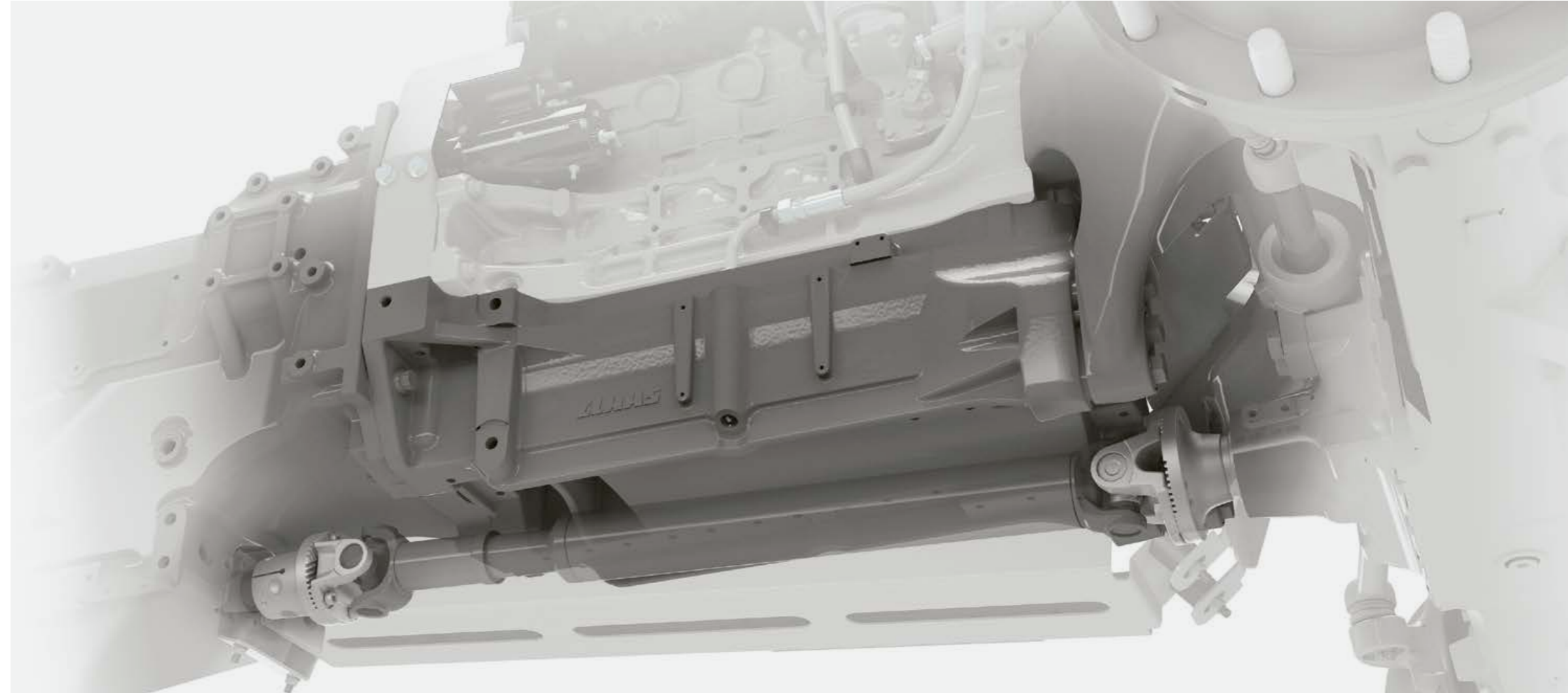

Faible longueur hors tout :

- Bonne maniabilité
- Ensembles tracteur / remorque moins longs sur la route
- Bonne visibilité
- Bon guidage des outils montés à l'avant



Bon rapport poids / puissance :

- Consommation de carburant optimisée
- Faible tassement du sol lors des interventions en culture
- Dynamisme et consommation réduite sur la route
- Répartition des masses avant / arrière 50 / 50



Équilibre parfait.

Les nombreuses possibilités de lestage à l'avant et à l'arrière permettent d'adapter parfaitement l'AXION à toutes les applications et d'exploiter tout le potentiel de puissance du tracteur, sans pertes de puissance. Les masses peuvent facilement être ajoutées pour effectuer des travaux lourds à faible vitesse et enlevées dès que le lestage n'est plus nécessaire.

Un grand nombre de combinaisons sont disponibles d'usine pour le lestage du relevage avant ou du porte-masses.

Masses de roues arrière en kg

Jante 38"	Jante 42"
2 x 244	2 x 220
2 x 322	2 x 409



Puissance et endurance.

Les modèles AXION 800 peuvent être équipés de pneumatiques arrière de 2,05 m de diamètre. Le diamètre des pneumatiques avant peut aller jusqu'à 1,60 m. Le large choix de pneumatiques permet d'adapter l'AXION à toutes les applications. Même avec la dimension maximale de 900/60 R38, le tracteur circule aisément sur la route avec une largeur hors tout de moins de 3 m et évite le tassement des sols.

Empreinte au sol de l'AXION

- AXION 870-800 CMATIC et 850-830 HEXASHIFT :
 - Pneumatiques arrière jusqu'à 900 mm de large et 2,05 m de diamètre
- AXION 810 / 800 HEXASHIFT :
 - Pneumatiques arrière jusqu'à 710 mm de large et 1,95 m de diamètre
- Pneumatiques jumelés¹ pour les AXION 870 / 850 :
 - Fixation par brides sur l'arbre de roue lisse pour les travaux demandant une puissance de traction élevée
 - Pneumatiques jumelés jusqu'à 650 mm de large

¹ Les pneumatiques jumelés ne sont pas disponibles dans tous les pays. Veuillez vous reporter au tarif de votre concessionnaire CLAAS.



Télegonflage CTIC.

Une pression de gonflage correcte des pneumatiques préserve les sols et assure le rendement à long terme. Elle permet également une puissance de traction supérieure, une consommation de carburant abaissée et une usure réduite des pneumatiques. Les valves de régulation sont intégrées au joint tournant breveté, ce qui permet de déterminer avec précision la pression de gonflage et de la régler directement sur la roue. La pression de gonflage est surveillée en permanence et automatiquement adaptée.

Dans sa version standard, le système CTIC est alimenté par le compresseur du tracteur. La version d'équipement CTIC 2800 dispose de son propre compresseur à vis avec un débit de 2 800 l/min. Le CTIC 2800 est recommandé en cas de changements fréquents entre la route et les champs ou lorsque la pression de gonflage des pneumatiques des outils trainés doit également être adaptée.



Circulation et manoeuvres sur la route en toute sécurité.



Freinage de remorque.

Afin de satisfaire aux spécifications nationales, l'AXION peut être doté d'un freinage pneumatique et hydraulique de remorque. Les deux systèmes peuvent être combinés et les coupleurs sont parfaitement accessibles des deux côtés de la glissière d'attelage.

Direction dynamique.

La direction dynamique adapte la démultiplication de direction entre le volant et l'angle de braquage du pont avant en fonction des besoins du conducteur. Le conducteur peut choisir entre deux modes automatiques et un mode manuel sur le CEBIS ou l'écran couleur du CIS. Il peut également régler le degré de démultiplication de direction.

Les deux modes automatiques modifient le degré de démultiplication de direction en fonction de la vitesse d'avancement ou de l'angle de braquage actuel. Le système peut ainsi s'adapter à tous les besoins. En mode selon l'angle de braquage, la démultiplication de direction est fortement réduite pour une conduite sûre en ligne droite. Plus le conducteur braque fort, plus la direction réagit rapidement.

En mode selon la vitesse d'avancement, la démultiplication de direction est réduite proportionnellement à l'augmentation de la vitesse d'avancement au-delà de 10 km/h. Le demi-tour en fourrière est ainsi particulièrement facile et rapide. Pour un travail plus rapide, la démultiplication de direction est à nouveau réduite pour assurer une conduite optimale en ligne droite.

En mode manuel, le rapport entre la rotation du volant et l'angle de braquage des roues varie en fonction des quatre niveaux d'assistance réglables.

Réglage de la direction dynamique sur l'écran couleur du CIS.

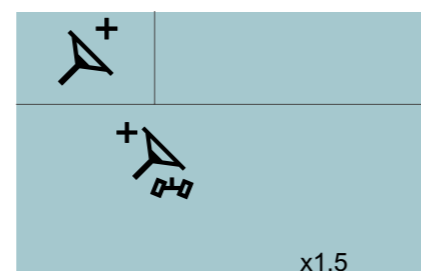

REVERSHIFT avec fonction Park Lock.

En plus de l'inverseur confortable habituel, le levier REVERSHIFT intègre une fonction Park Lock qui assure l'immobilité de l'AXION. Pour encore plus de sécurité, la fonction Park Lock est automatiquement activée dans les situations suivantes :

- À l'arrêt du moteur
- Au démarrage du moteur
- Au bout de quelques secondes sans action sur la pédale d'accélérateur ou le levier CMOTION lorsque le tracteur est à l'arrêt, quelle que soit la position du levier REVERSHIFT¹
- Dès que le siège conducteur n'est plus occupé lorsque le tracteur est à l'arrêt¹

¹ Uniquement avec CMATIC

Synchronisation optimale.

Pendant le freinage, la suspension du pont avant s'adapte automatiquement aux variations de charge. Ainsi, le tracteur conserve sa stabilité et sa sécurité en toutes circonstances.



Puissance et économies par simple appui sur un bouton.

Un régime toujours optimal.

Trois versions de prise de force sont disponibles pour les AXION 800 :

- 540 / 1 000 tr/min
- 540 / 540 ECO / 1 000 tr/min
- 540 ECO / 1 000 / 1 000 ECO tr/min

La présélection du régime de prise de force s'effectue par simple appui sur un bouton. Un autre interrupteur sur l'accouplement permet d'embrayer la prise de force.

L'automatisme d'engagement et de désengagement de la prise de force se règle facilement selon une hauteur de relevage définie. Pour mémoriser cette hauteur, il suffit d'amener le relevage arrière dans la position souhaitée et d'appuyer de manière prolongée sur le bouton de l'automatisme de prise de force.

La roue libre intégrée de la prise de force arrière facilite l'attelage des outils.

Toute la puissance, tout le temps.

Les prises de force 540 / 1 000 tr/min atteignent leur régime de travail dans la plage de puissance moteur maximale. Ainsi, même les outils lourds entraînés par la prise de force ne posent aucun problème au tracteur. En mode de prise de force ECO, le moteur est utilisé à faible régime, ce qui permet de diminuer la consommation de carburant. Pour les applications plus faciles, la réduction du régime moteur permet d'abaisser le niveau sonore et d'optimiser la consommation de carburant.

Régimes :

- 1 000 tr/min ECO à 1 600 tr/min
- 540 tr/min ECO à 1 520 tr/min



Prise de force avec régime moteur adapté.

Une simple pression sur le bouton de l'aile arrière suffit à embrayer la prise de force arrière, puis à activer la mémoire moteur. Réglez au préalable dans le CEBIS les régimes moteur adaptés aux outils. Ce réglage est recommandé pour toutes les applications qui nécessitent l'usage fréquent de la commande extérieure d'engagement ou de désengagement de la prise de force. Vous gagnez en temps, en confort et en sécurité.



Commandes extérieures de la prise de force arrière déportées sur les deux ailes.



Embout de prise de force facilement interchangeable.



Circuit hydraulique puissant. Il suffit de brancher.

Accouplement sans effort des flexibles hydrauliques.

Les dix coupleurs hydrauliques à l'arrière de l'AXION 870-800 sont équipés de leviers de décompression permettant d'accoupler et de désaccoupler sous pression les flexibles.

Le repérage par des couleurs des entrées et sorties hydrauliques facilite le montage des outils. Les récupérateurs d'huile captent l'huile résiduelle des coupleurs lors de l'accouplement ou du désaccouplement des flexibles.

Circuit hydraulique sur mesure.

- Circuit hydraulique à détection de charge d'un débit de 110, de 150 ou de 205 l/min pour tous les modèles AXION 800
- Définition CIS : quatre distributeurs mécaniques sur la console droite et ELECTROPILOT avec deux distributeurs électro-hydrauliques sur l'accoureur multifonctions
- Définition CIS+ : jusqu'à six distributeurs électro-hydrauliques peuvent être commandés depuis l'accoureur multifonctions, dont quatre via l'ELECTROPILOT.
- Définition CEBIS : jusqu'à sept distributeurs électro-hydrauliques peuvent être commandés depuis l'accoureur multifonctions, dont quatre via l'ELECTROPILOT. Grâce à la programmation et à la priorisation libres des distributeurs, chaque conducteur peut adapter la commande via le CEBIS en fonction de ses besoins et du travail à effectuer. Les fonctions hydrauliques fréquemment utilisées sont ainsi disposées côte à côte et permettent un travail productif.
- Définitions CEBIS et CIS+ : la commande des distributeurs peut être affectée aux touches de fonction du CMOTION, de l'accoureur multifonctions ou de l'ELECTROPILOT afin de faciliter la commande en cas d'opérations combinées.



Jusqu'à quatre coupleurs hydrauliques et un retour libre sont disponibles à l'avant avec le relevage avant. Un équipement idéal pour une trémie ou une lame montée sur le relevage avant.



Kit « power beyond ».

Des coupleurs « power beyond » sont prévus à l'arrière pour les outils disposant de leurs propres distributeurs.

Outre les conduites de pression, de retour et de signal standard, le tracteur dispose d'un retour libre. L'AXION peut ainsi entraîner des moteurs hydrauliques avec retour séparé, même si les coupleurs « Power Beyond » sont déjà utilisés.

Avantages :

- L'huile débitée alimente directement l'outil selon les besoins.
- Les grandes sections de canalisations et le retour libre réduisent les pertes de puissance.

Définition de cabine	CIS	CIS+	CEBIS
Nombre maxi. de distributeurs mécaniques à l'arrière	4	–	–
Nombre maxi. de distributeurs électro-hydrauliques à l'arrière	–	4	5
Nombre maxi. de distributeurs électro-hydrauliques au centre, p. ex. pour les coupleurs avant ou le relevage avant ; commande par le biais de l'ELECTROPILOT	2	2	2
Priorisation des distributeurs	–	–	<input type="checkbox"/>
Affectation libre des distributeurs	–	–	<input type="checkbox"/>

Disponible – Non disponible

Adapté à tous les outils. Le relevage arrière.



Commandes extérieures pour le relevage arrière, la prise de force et un distributeur au choix (CEBIS uniquement).



Les modèles de barre oscillante proposent plusieurs positions. La position prolongée permet une maniabilité supérieure.

Attelage sur mesure.

L'échelle à glissière de l'AXION satisfait à la norme ISO 500. Vous pouvez ainsi utiliser les chapes d'attelage d'autres machines conformes à cette même norme. De nombreuses possibilités d'attelage sont disponibles d'usine :

- Crochet ramasseur
- Sur l'échelle d'attelage :
 - Chape d'attelage automatique, 38 mm
 - Boule de traction K80 et direction forcée (capacité de charge maxi. de 4 t)
 - Chape CUNA
- Barre oscillante :
 - Cat. 3
 - Avec boule de traction K80 et direction forcée (capacité de charge de 4 t)
- Version d'échelle à glissière avec piton d'attelage fixe

Accès direct pour le réglage.

Les boutons et commutateurs rotatifs du montant arrière droit de la cabine permettent d'accéder directement aux fonctions principales du relevage arrière :

- Relevage et abaissement manuels pour l'attelage des outils
- Activation / désactivation de l'amortisseur d'oscillations
- Verrouillage du relevage arrière
- Activation du contrôle de patinage
- Réglage de la butée haute
- Vitesse de descente
- Contrôle d'effort et de position
- Réglage du contrôle de patinage

La vitre arrière galbée et le siège pivotant assurent une vue dégagée sur l'outil et un contrôle optimal de la commande de relevage arrière. La touche d'accès direct permet d'optimiser très facilement les réglages du relevage arrière lors du travail.

Le relevage arrière.

Avec une capacité de relevage maximale de 10 t pour les AXION 800, aucun outil ne leur résiste. La configuration du relevage arrière peut être ajustée aux besoins :

- Stabilisateurs manuels ou automatiques disponibles pour les deux bras de relevage
- Contrôle de patinage par le biais du radar de vitesse
- Troisième point hydraulique disponible
- Supports de boules pratiques à l'arrière
- Très bonne visibilité sur la chape d'attelage et les bras de relevage
- Commandes extérieures sur les deux ailes arrière pour le contrôle du relevage arrière, de la prise de force et d'un distributeur électro-hydraulique (CEBIS uniquement)



Plus de polyvalence.
Plus d'applications.



Relevage avant.

Tous les modèles AXION 800 peuvent être équipés d'usine d'un relevage avant d'une capacité maximale de 5,9 t.

La structure modulaire de l'AXION permet toute adaptation ultérieure.

Relevage avant et prise de force avant.

Le relevage avant et la prise de force avant sont intégrés à tous les modèles AXION 800 :

- Trois positions pour les bras de relevage inférieurs avant : repliés, position de travail fixe et position flottante
- Distance réduite entre le pont avant et les points d'attelage pour un meilleur guidage des outils frontaux
- Prise de force 1 000 tr/min
- Commande extérieure du relevage avant et d'un distributeur double effet sur la définition CEBIS ou CIS+



Commande extérieure du relevage avant et d'un distributeur sur la définition CEBIS.

Des connexions pour toutes les applications.

Le relevage avant intègre des interfaces hydrauliques et électroniques pour différentes applications :

- Jusqu'à deux distributeurs double effet
- Retour libre
- Prise d'éclairage
- Prise ISOBUS



Travail de précision.

Le contrôle de position disponible en option pour le relevage avant sur la définition CEBIS permet de travailler précisément avec les outils avant. La profondeur de travail peut être réglée via une molette sur l'accoudoir tandis que le CEBIS permet de limiter la hauteur de levage et d'activer la suspension. Le relevage avant peut travailler en simple comme en double effet.

Plus de confort
pour plus de productivité.

Spacieuses, insonorisées, dotées de grandes surfaces vitrées et suspendues en quatre points : les cabines des tracteurs AXION assurent un confort maximum pour les longues journées de travail.

Définition CEBIS.

- Commande du terminal CEBIS via l'écran tactile et la molette de sélection
- Levier multifonctions CMOTION innovant avec ventilation intérieure naturelle
- Interface de commande ISOBUS UT intégrée au CEBIS



Sur mesure. La cabine.

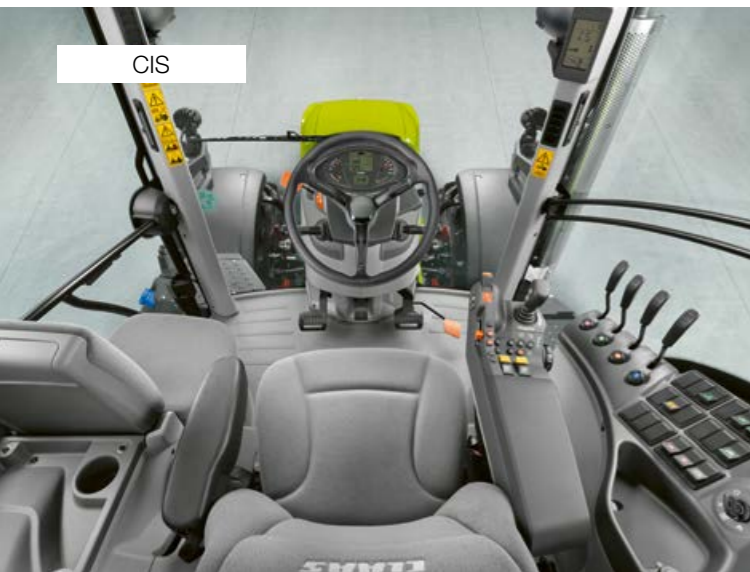

CIS

CIS. Équipement optimal.

Dans sa version standard, l'AXION est équipé de distributeurs mécaniques et du CLAAS INFORMATION SYSTEM (CIS). L'écran CIS offre une parfaite ergonomie de commande dans un format compact : tous les réglages peuvent être facilement effectués au moyen du bouton rotatif et de la touche ESC. Deux distributeurs électro-hydrauliques sont également disponibles en option pour les coupleurs avant ou le relevage avant sur la définition CIS. Ils se commandent via l'ELECTROPILOT sur l'accoudeur.

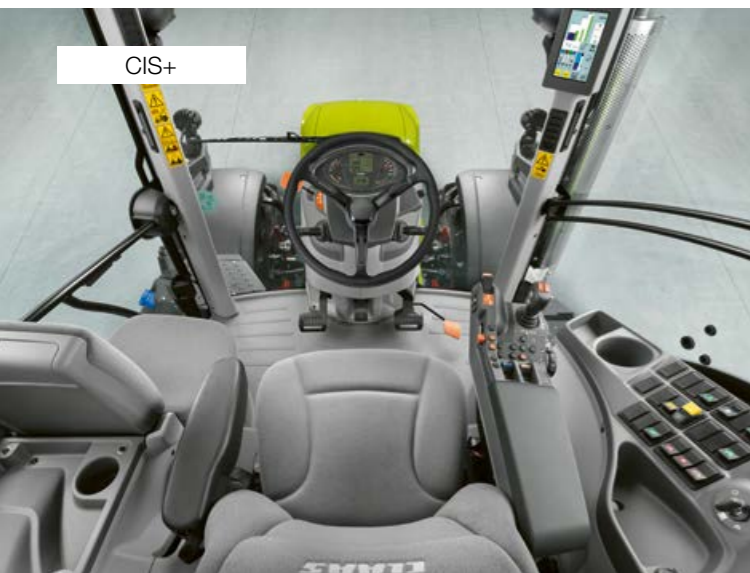

CIS+

CIS+. Équipement supérieur.

La définition CIS+ séduit par sa grande lisibilité et son intuitivité. Dotée d'une agréable simplicité, elle offre toutes les fonctions nécessaires et les automatismes assurant un travail facile et efficace. Elle est disponible avec la transmission à variation continue CMATIC ou la transmission à rapports sous charge HEXASHIFT. Le grand écran couleur CIS de sept pouces intégré au montant avant droit associe les possibilités d'affichage et de réglage de la transmission, des distributeurs électro-hydrauliques, des touches de fonction et de la gestion des fourrières CSM.

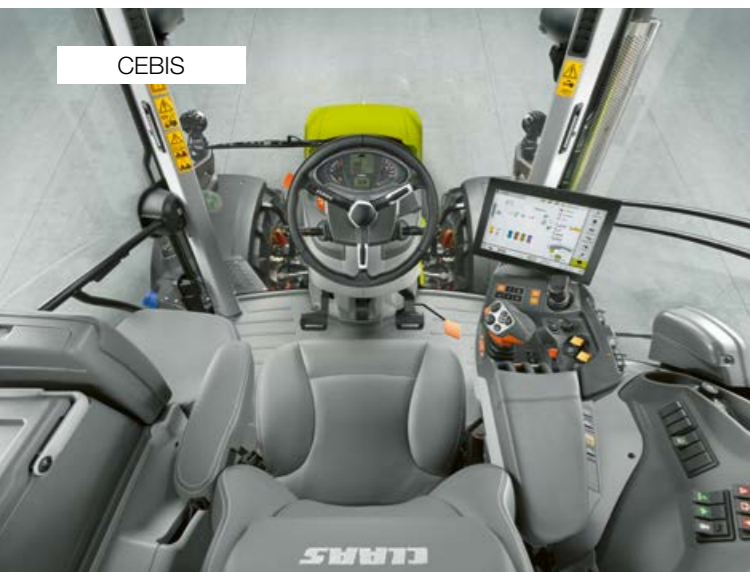

CEBIS

CEBIS. Équipement complet.

Avec une transmission HEXASHIFT ou CMATIC : la définition CEBIS se distingue par ses distributeurs électro-hydrauliques et surtout par son terminal CEBIS avec écran tactile de douze pouces. Outre des automatismes étendus comme la gestion des fourrières CSM, l'image de la caméra sur le terminal, le pilotage des outils ISOBUS, le CEMOS pour les tracteurs et la priorisation des distributeurs, elle propose également bien d'autres fonctions : le CEBIS répond à tous les besoins. Tous les réglages peuvent être effectués en quelques secondes grâce à la commande tactile et aux menus intuitifs.

Concept de cabine à quatre montants.

La cabine CLAAS à quatre montants présente des atouts importants :

- Vue dégagée sur toute la largeur de travail des outils
- Espace en cabine généreux
- Pare-brise monobloc

L'agencement et l'emplacement des commandes s'inspirent largement du design des CLAAS AXION 900 et ARION 600 / 500. Même la commande et la structure des menus des définitions CIS, CIS+ ou CEBIS sont identiques sur tous les modèles. Le levier multifonctions CMOTION se retrouve également sur les machines de récolte CLAAS. CLAAS privilégie ici une interface utilisateur uniforme afin de faciliter la prise en main du tracteur et d'optimiser le bien-être du conducteur à l'intérieur de la cabine.

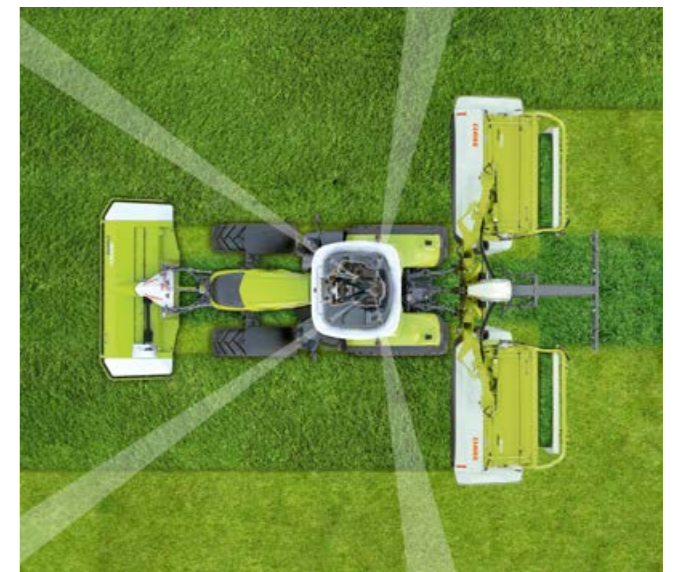

Grâce à la disposition particulière des montants arrière de cabine et à la vitre arrière galbée, le conducteur bénéficie d'une vue dégagée sur l'outil et la zone d'attelage.

Définitions de cabine sur l'AXION	CIS	CIS+	CEBIS
Écran du CIS sur le montant avant droit, DRIVESTICK et accoudeur multifonctions	●	-	-
Écran couleur du CIS sur le montant avant droit, DRIVESTICK et accoudeur multifonctions	□	●	-
Terminal CEBIS à écran tactile, levier multifonctions CMOTION et accoudeur multifonctions	-	-	●
Transmission à variation continue CMATIC	-	□	□
Boîte de vitesses à rapports sous charge HEXASHIFT	●	□	□
Automatismes de prise de force	●	●	●
Nombre maxi. de distributeurs mécaniques	4	-	-
Nombre maxi. de distributeurs électro-hydrauliques	2	6	7
Nombre maxi. de distributeurs électro-hydrauliques commandés via l'ELECTROPILOT	2	4	4
Gestion des fourrières CSM	-	□	-
Gestion des fourrières CSM avec fonction d'édition	-	-	●
Gestion des outils	-	-	●
Gestion des chantiers du tracteur	-	-	●
Image de la caméra sur l'écran	-	-	□
Pilotage des outils ISOBUS	-	-	□
CEMOS pour tracteurs	-	-	□
TELEMATICS et autres fonctions en ligne	□	□	□

● Série □ Option □ Disponible - Non disponible

Définition CEBIS.

Un niveau d'équipement complet.

Un accoudoir à l'ergonomie travaillée.

Toutes les commandes essentielles sont intégrées à l'accoudoir :

- 1 Levier multifonctions CMOTION
- 2 Commandes du mode d'avancement, changement de plage et deux mémoires moteur avec réglage précis
- 3 Terminal CEBIS à écran tactile de 12 pouces
- 4 ELECTROPILOT avec deux distributeurs double effet et deux touches de fonction
- 5 Commandes du CEBIS
- 6 Réglage de la profondeur de travail des relevages avant et arrière
- 7 Activation des prises de force avant et arrière
- 8 Accélérateur à main
- 9 Position neutre de la transmission, activation du relevage avant
- 10 Distributeurs électro-hydrauliques
- 11 Engagement des quatre roues motrices, blocage du différentiel, automatisme de prise de force, suspension du pont avant
- 12 Interrupteurs principaux : batterie, distributeurs électro-hydrauliques, CSM, système de guidage



L'accoudoir se règle en longueur et en hauteur pour s'adapter aux besoins du conducteur.

Les fonctions moins utilisées, comme la présélection des régimes de prise de force, sont situées à droite du siège conducteur.

En pivotant le siège conducteur, il est possible de commander le relevage arrière tout en ayant une vue optimale sur l'outil. Les paramètres du relevage arrière peuvent être réglés avec précision pendant le travail. Deux boutons supplémentaires pour la montée et la descente manuelles du relevage arrière facilitent l'attelage des outils.

Agencement optimal des commandes.

Sur toutes les définitions de cabine, les molettes et boutons intégrés au montant arrière droit de la cabine permettent de commander toute une série de fonctions.

- 13 Présélection des régimes de prise de force
- 14 Réglages du relevage arrière
- 15 Affichage de l'état du relevage arrière
- 16 Commande électro-hydraulique du relevage arrière

Levier multifonctions CMOTION. Tout sous la main.



Levier multifonctions CMOTION.

Avec le CMOTION, CLAAS propose un concept permettant d'optimiser la commande des principales fonctions de l'AXION. La commande avec le pouce, l'index et le majeur permet de ménager la main du conducteur, son bras reposant confortablement sur l'accoudoir rembourré.

Commande HEXASHIFT ou CMATIC.

Le passage des rapports de l'HEXASHIFT s'effectue avec le CMOTION.
Il suffit de le pousser légèrement pour passer les rapports sous charge.



Commande progressive grâce à la technologie de transmission à variation continue CMATIC.

En poussant davantage le CMOTION vers l'avant ou l'arrière, il est possible de changer directement de gamme sans passer tous les rapports sous charge intermédiaires. Avec la transmission CMATIC, la vitesse d'avancement peut être réglée en continu et avec précision via le CMOTION.

Un jeu d'enfant.

Grâce à la possibilité d'affecter librement des fonctions aux huit touches du levier CMOTION, il n'est plus nécessaire de déplacer la main pendant le travail. Toutes les fonctions ISOBUS de l'outil se commandent confortablement avec le CMOTION :

- Fonctions ISOBUS
- Activation / désactivation du compteur d'événements
- Distributeurs

Fonctions du relevage arrière sur le CMOTION :

- Descente en position de travail (bas)
- Montée jusqu'à la butée haute réglée (haut)
- Commande manuelle de la montée et de la descente (pas à pas / rapide)
- Terrage rapide de l'outil

- 1 Démarrage / inversion du sens de marche
- 2 Relevage arrière
- 3 Activation du GPS PILOT
- 4 Gestion des fourrières CSM
- 5 Touches de fonction F7 / F8 / F9 / F10
- 6 Activation du régulateur de vitesse
- 7 Touches de fonction F1 / F2
- 8 Touches de fonction F5 / F6

Terminal CEBIS. Tout sous contrôle.



Commande claire et rapide.

L'écran de douze pouces du CEBIS offre une vue d'ensemble claire des réglages et de l'état de fonctionnement du tracteur grâce aux symboles intuitifs et aux codes couleurs. Les menus du CEBIS et l'écran tactile permettent d'effectuer tous les réglages en quelques étapes seulement. Particulièrement pratique, la fonction DIRECT ACCESS est matérialisée par la silhouette de la machine. Il suffit d'appuyer dessus pour accéder directement à l'écran souhaité.

Un écran de douze pouces pour ne rien manquer.

- 1 Silhouette de la machine pour la fonction DIRECT ACCESS et l'affichage de l'état du tracteur
- 2 États des distributeurs
- 3 Informations sur le tracteur
- 4 Zone voisine supérieure : moniteur de performances
- 5 Zone voisine centrale : programmation des touches de fonction
- 6 Zone voisine inférieure : informations sur la transmission
- 7 Menu
- 8 Accès rapide DIRECT ACCESS via le CEBIS ou un bouton sur l'accoudoir

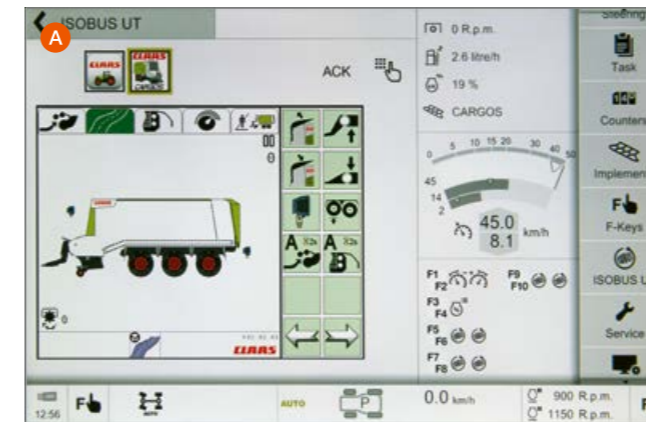

Pilotage des outils ISOBUS intégré (A).

- Navigation intuitive dans le CEBIS à travers les outils ISOBUS, l'écran du mode route et l'écran du mode champ
- Affichage clair de l'outil ISOBUS sur la partie centrale de l'écran
- Branchement de l'outil ISOBUS à l'avant ou à l'arrière et démarrage
- Commande directe de jusqu'à dix fonctions ISOBUS par le biais des touches de fonction du CMOTION

Fonction d'affichage de l'image de la caméra (B).

- 1 Affichage de deux images de caméra dans la zone voisine
- 2 Commutation entre la silhouette de la machine, l'image de la caméra 1 et l'image de la caméra 2 sur la partie centrale de l'écran

CEBIS – des atouts de taille :

- Navigation rapide et intuitive via l'écran tactile du CEBIS
- Accès rapide aux sous-menus via la touche DIRECT ACCESS sur le CEBIS ou commande sur l'accoudoir
- Appui sur la silhouette de la machine, partie centrale ou zone voisine
- Navigation au moyen de la molette et de la touche ESC sur l'accoudoir, idéale lorsque le tracteur roule sur un sol accidenté
- Deux affichages optimisés pour le transport sur route ou le travail dans les champs
- Fonction ISOBUS
- Définition du profil d'utilisateur : limitation des réglages du CEBIS en fonction de l'expérience du conducteur
- Programmation libre des trois zones voisines, p. ex. avec transmission, relevage avant et arrière, touches de fonction, séquences de fourrière, caméra ou moniteur de performance

Des commandes sont intégrées à l'accoudoir en complément de l'écran tactile du CEBIS. La molette de sélection et la touche ESC permettent de commander l'intégralité du CEBIS lorsque la commande par simple pression du doigt sur l'écran devient trop hasardeuse sur un terrain accidenté. La touche DIRECT ACCESS vous permet d'accéder directement aux réglages de la dernière fonction utilisée sur le tracteur.



- 1 Navigation dans les menus
- 2 Validation
- 3 Touche ESC
- 4 Touche DIRECT ACCESS

Définition CIS+.

Un niveau d'équipement supérieur.



Agencement optimal des commandes.

L'accoudeur se règle en longueur et en hauteur pour s'adapter aux besoins du conducteur.



- 1 DRIVESTICK pour la commande des transmissions HEXASHIFT ou CMATIC
- 2 Commande du relevage arrière et de deux touches de fonction, p. ex. pour activer la gestion des fourrières CSM
- 3 Accélérateur à main, deux mémoires moteur, GPS PILOT, entraînement des quatre roues motrices et blocage de différentiel
- 4 Commande en croix ELECTROPILOT avec deux touches de fonction et touches pour l'inversion du sens d'avancement
- 5 Commandes de la transmission et activation des fonctions hydrauliques
- 6 Distributeurs électro-hydrauliques
- 7 Réglage de la profondeur de travail du relevage arrière
- 8 Activation des prises de force avant et arrière et automatisme de prise de force arrière
- 9 Activation de la suspension du pont avant



L'accoudeur ergonomique par excellence.

Les nombreux réglages de l'accoudeur multifonctions lui permettent de s'adapter à chaque conducteur qui trouve ainsi une position de conduite efficace et détendue. Il est le fruit d'analyses ergonomiques approfondies : les fonctions fréquemment utilisées se trouvent sur l'accoudeur tandis que les moins utilisées se trouvent sur la console droite.

Un peu de doigté et le tour est joué : commande CMATIC.

Le DRIVESTICK avec repose-main intégré s'utilise de façon intuitive et permet le contrôle total de la transmission HEXASHIFT ou CMATIC.

Contrairement aux leviers d'avancement classiques, le DRIVESTICK avec transmission CMATIC est à commande proportionnelle. Cela signifie que l'accélération et la décélération du tracteur s'intensifient selon l'action exercée sur le DRIVESTICK en mode levier.

Cette fonctionnalité, en mode levier, offre donc un mode de conduite supplémentaire, étant donné que le conducteur peut aussi gérer la vitesse avec la pédale. Elle est également très utile, par exemple pour renforcer ou diminuer manuellement le frein moteur.

La touche du régulateur de vitesse se trouve sur le DRIVESTICK lorsqu'il est associé à la transmission CMATIC. Une brève pression sur celle-ci suffit pour l'activer et un appui long permet de mémoriser la vitesse d'avancement actuelle. Si le régulateur de vitesse est actif, la vitesse peut être modifiée en poussant ou en tirant simplement le DRIVESTICK. CIS+. Équipement supérieur.

Avec la définition CEBIS, mais aussi avec la définition CIS+.

- Réalisation ou activation du réglage individuel du débit et de la temporisation des distributeurs
- Réglage en continu de l'automatisme de prise de force selon une hauteur de relevage définie
- Mémorisation et activation de quatre séquences de gestion des fourrières CSM
- Commande des outils ISOBUS via les touches de fonction du tracteur



Sélection des régimes de prise de force et commandes du relevage arrière électronique installées sur le montant arrière droit de la cabine.



Agencement optimal des commandes.

L'accoudeur se règle en longueur et en hauteur pour s'adapter aux besoins du conducteur. Toutes les fonctions fréquemment utilisées sont logées sur l'accoudeur multifonctions.

- 1 DRIVESTICK pour l'utilisation de la transmission à rapports sous charge HEXASHIFT
- 2 Commande du relevage arrière et de deux touches de fonction
- 3 GPS PILOT et deux mémoires moteur
- 4 Accélérateur à main
- 5 Réglage précis des mémoires moteur
- 6 Commandes de la transmission, passage automatique des rapports HEXACTIV
- 7 ELECTROPILOT
- 8 Réglage de la profondeur de travail du relevage arrière
- 9 Activation des prises de force avant et arrière
- 10 Distributeurs mécaniques



Un peu de doigté et le tour est joué : commande de la transmission HEXASHIFT.

Le DRIVESTICK s'utilise de façon intuitive et permet le contrôle total de la transmission HEXASHIFT. Avec le DRIVESTICK, finies les commandes compliquées et laborieuses. Désormais, il suffit d'un peu de doigté pour que la conduite devienne un jeu d'enfant.

L'accoudeur ergonomique par excellence.

Les nombreux réglages de l'accoudeur multifonctions lui permettent de s'adapter à chaque conducteur qui trouve ainsi une position de conduite efficace et détendue. Il est le fruit d'analyses ergonomiques approfondies : les fonctions fréquemment utilisées se trouvent sur l'accoudeur tandis que les moins utilisées se trouvent sur la console droite.



Une question de réglage.

Une molette est disponible pour chaque distributeur. Elle permet de sélectionner les différentes fonctions possibles pour chaque distributeur :

- Position IIII de la molette : Pression - / Neutre / Pression + / Position flottante
- Position III de la molette : Pression - / Neutre / Pression +
- Position verrouillage de la molette : distributeur verrouillé en position de pression pour un fonctionnement permanent ou une position neutre



Sélection des régimes de prise de force et commandes du relevage arrière électronique installées sur le montant arrière droit de la cabine.

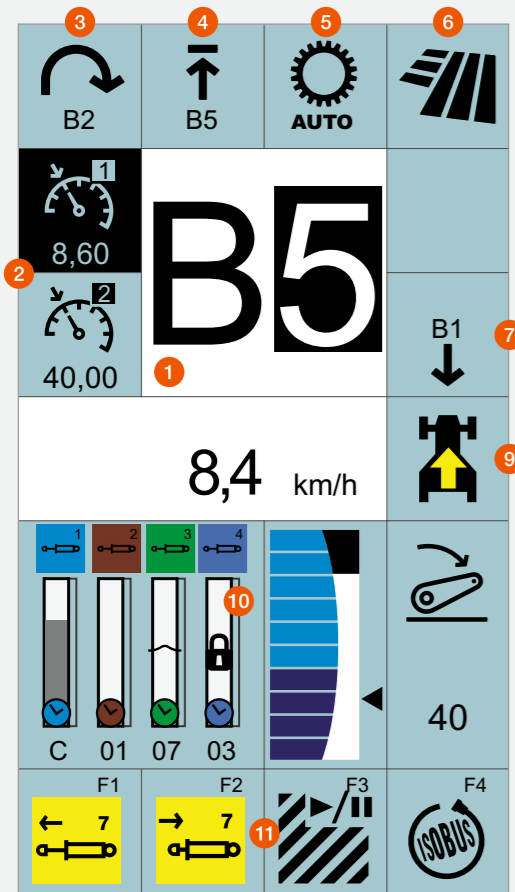

Écran couleur du CIS sur le montant avant droit avec transmission HEXASHIFT.

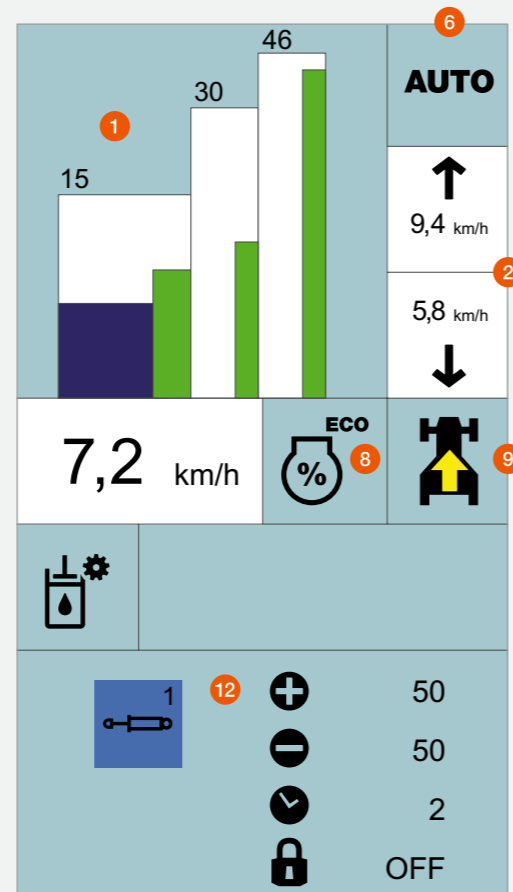

Écran couleur du CIS avec transmission CMATIC et menu de réglages sélectionné.

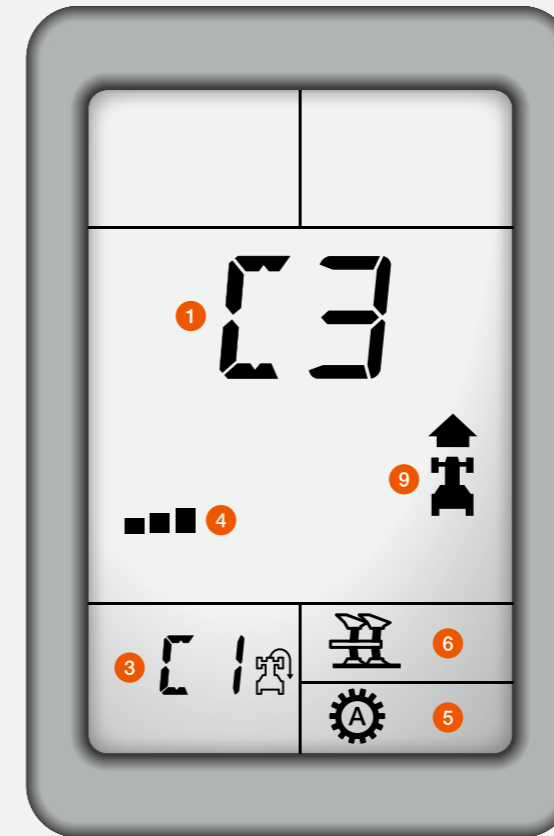

Écran du CIS sur le tableau de bord et affichage de la transmission HEXASHIFT sur le montant droit.

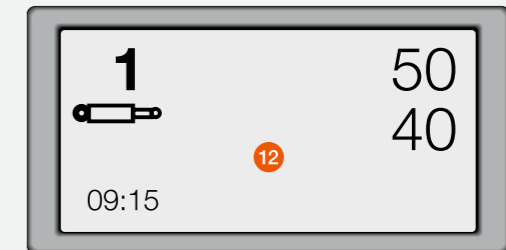

- 1 Rapport actuel / plage de vitesses CMATIC
- 2 Valeurs du régulateur de vitesse ou des mémoires moteur
- 3 Rapport de manœuvre en bout de champ programmé
- 4 Bridage du passage automatique des rapports HEXACTIV
- 5 Mode HEXACTIV
- 6 Mode de conduite actuel
- 7 Marche arrière
- 8 Droop moteur sélectionné
- 9 Sens d'avancement ou position neutre de la transmission
- 10 État du relevage arrière et des distributeurs
- 11 Programmation des touches de fonction
- 12 Menu de réglages

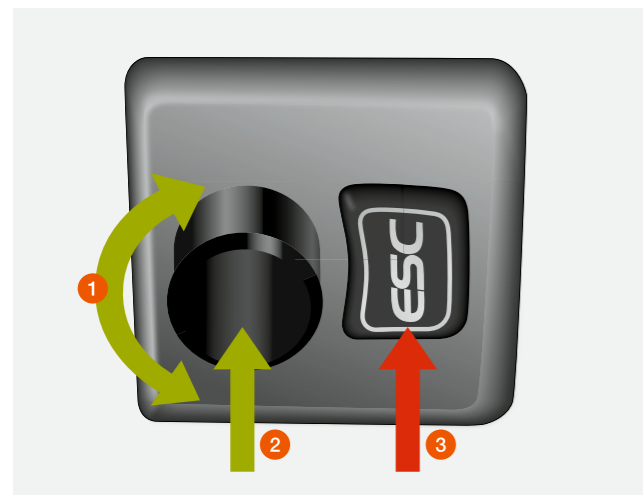

CLAAS INFORMATION SYSTEM (CIS).

La définition CIS propose l'écran intégré au tableau de bord. L'affichage de la transmission HEXASHIFT sur le montant avant droit reprend toutes les informations sur la transmission.

Définition CIS+ :

Le design moderne de l'écran sept pouces du CIS couleur sur le montant droit propose au conducteur des informations complètes sur la transmission, les distributeurs électro-hydrauliques et les touches de fonction. Les réglages s'affichent en partie basse sur l'écran du CIS couleur. Les menus intuitifs et les symboles explicites facilitent la navigation.

- 1 Navigation dans les menus
- 2 Validation
- 3 Touche ESC

Sur les deux définitions de cabine, les réglages peuvent être facilement effectués avec le bouton rotatif et la touche ESC sur la colonne de direction.

Le CIS permet de régler les fonctions suivantes :

- Réglages de la transmission CMATIC ou HEXASHIFT
- Fonctions complémentaires comme le SMART STOP ou la direction dynamique
- Progressivité de l'inverseur sous charge REVERSHIFT
- Réglage du débit et de la temporisation des distributeurs électro-hydrauliques
- Fonctions de l'ordinateur de bord comme la surface travaillée, la consommation de carburant et la productivité horaire
- Affichage des intervalles de maintenance

Ergonomie et confort pour des conditions de travail optimales.



Confort de première classe.

L'AXION offre un environnement de travail idéal pour les longues journées de travail grâce à de nombreux détails bien pensés. Les nombreux vide-poches permettent au conducteur de ranger facilement son téléphone portable ou ses documents. Le siège passager comporte un compartiment réfrigéré permettant de ranger deux bouteilles de 1,5 l et quelques en-cas pour le déjeuner.

Éclairage optimal grâce aux phares à LED.

Les phares de travail assurent un éclairage à 360° optimal même dans l'obscurité. Vous gardez la maîtrise de votre travail. Pour les plus exigeants, les 20 phares de travail à LED disponibles et les quatre feux de croisement à LED permettent un éclairage comme en plein jour de l'environnement de l'AXION.

Grand confort de travail.

Tous les modèles AXION sont dotés en série d'une climatisation et en option d'un filtre de catégorie 3. Tous les composants de la climatisation sont intégrés dans le plancher de cabine pour en atténuer le bruit.



Une climatisation entièrement automatique est également disponible en plus de la commande manuelle de la climatisation. Elle assure une diffusion optimale du flux d'air dans la cabine.



Agencement clair et bien conçu.

Le tableau de bord est monté sur la colonne de direction réglable. Il pivote avec elle et reste de ce fait parfaitement visible en permanence.



Éclairage dans l'habitacle.

Toutes les commandes et les symboles de tous les boutons sont éclairés dès que les feux de croisement sont allumés. Vous pouvez également choisir un affichage plus foncé sur le CEBIS.



Siège en cuir en option.

Les sièges conducteur et instructeur sont disponibles en tissu moderne et confortable ou en cuir élégant et facile d'entretien.



Connexions électriques à portée de main.

Toutes les connexions pour l'alimentation des circuits électriques et les interfaces ISOBUS pour les terminaux additionnels sont regroupées sous la console de droite.



Téléphoner via le Bluetooth.

Le kit mains libres Bluetooth intégré avec microphone externe vous assure une liaison téléphonique optimale pendant le travail.



De l'air frais à foison.

Vous pouvez choisir entre un toit ouvrant vitré vers l'avant et un toit ouvrant vers l'arrière.



Grand angle pour une meilleure visibilité.

Un rétroviseur grand angle est équipé de série en plus du large rétroviseur pour une sécurité accrue sur la route.



Volant en cuir avec prise en main optimale.

Le robuste volant en cuir assure une prise en main sûre et une vue toujours dégagée sur le tableau de bord, quelle que soit sa position.



Vitre arrière teintée.

Grâce à la vitre arrière teintée (en option), vous profitez d'une ambiance agréable en cabine et le soleil rasant au coucher du soleil ne vous éblouit pas.

Protection du conducteur et de la machine. La suspension.



Suspension de la cabine en quatre points.

Les quatre points de suspension permettent d'isoler complètement la cabine du châssis. Les chocs et les vibrations n'atteignent donc pas le conducteur. Le système de suspension complet ne nécessite ainsi aucune maintenance.



Ventilé et chauffé : le siège premium.

Un siège premium ventilé est également proposé parmi la gamme de sièges de marques Sears et Grammer.

- Grand confort d'assise par tous les temps grâce à la ventilation active et au chauffage du siège
- Suspension semi-active du siège avec réglage automatique en fonction du poids du conducteur
- Suspension horizontale longitudinale et transversale



Pont avant suspendu PROACTIV : un confort maximum automatique.

Adaptée à la charge du tracteur, la suspension reste automatiquement en position centrale. Les variations de charge liées aux freinages et manœuvres de demi-tour sont également compensées. La suspension à parallélogramme du pont avant et la course de suspension de 85 mm assurent un comportement routier optimal.



Amortisseur d'oscillations.

Les outils lourds à l'avant et à l'arrière ont un impact à la fois sur le tracteur et sur le conducteur. Pour absorber les pics de charge lors des déplacements sur route et du relevage de l'outil en fourrière, les relevages avant et arrière sont dotés d'un amortisseur d'oscillations.

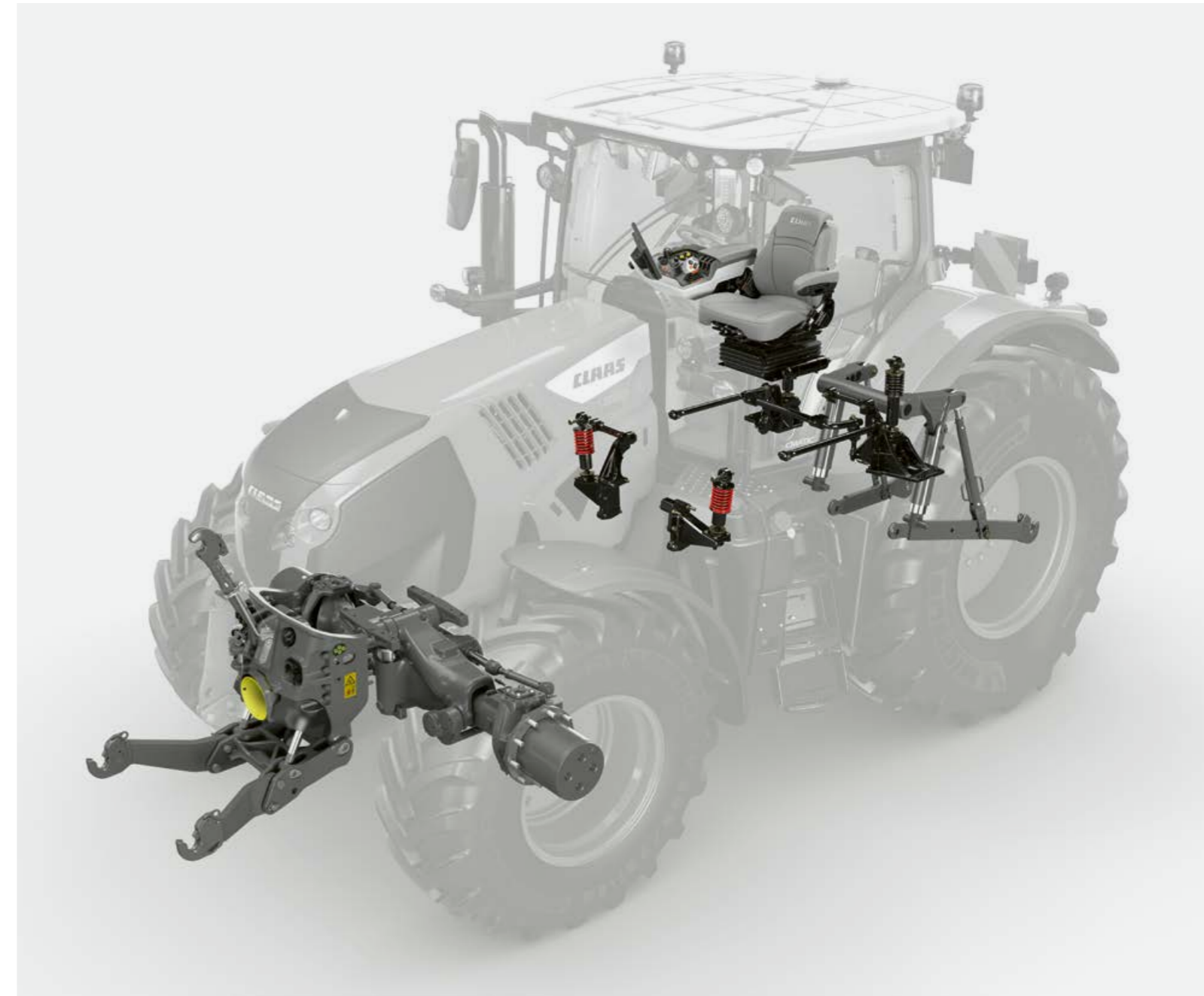

Activation de la suspension du pont avant.

Systèmes d'assistance au conducteur.

Votre expérience est irremplaçable. Grâce à elle, vous savez d'instinct comment réagir aux conditions d'utilisation. Pour fournir un travail de qualité, il faut souvent prendre des décisions très rapidement, soit parce que les conditions de terrain se compliquent, soit parce que les conditions de sol varient. Dans de telles circonstances, toute assistance de la part de votre tracteur et du CEMOS est bienvenue.

Gestion des données.

Les données informatiques sont aujourd'hui des ressources essentielles et incontournables. Afin de pouvoir exploiter pleinement leur potentiel pour générer des bénéfices, leur maintenance doit être tout aussi suivie que celle de vos machines. Tous les systèmes, machines et processus doivent être interfacés intelligemment et les données générées envoyées pour analyse en différents endroits.



CLAAS CEMOS TRACTEUR
(Logiciel CEMOS, version 6.12.6 de 1er mai 2020)
✓ Consommation de carburant
✓ Productivité au déchaumage
Rapport d'essai DLG 7096



Tout savoir sur les nouveautés CEMOS et le test DLG du CEMOS pour les tracteurs. ceмос.claas.com

Scan me.

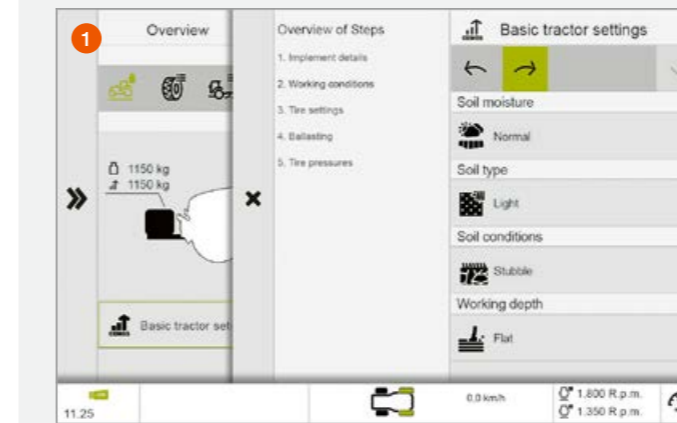
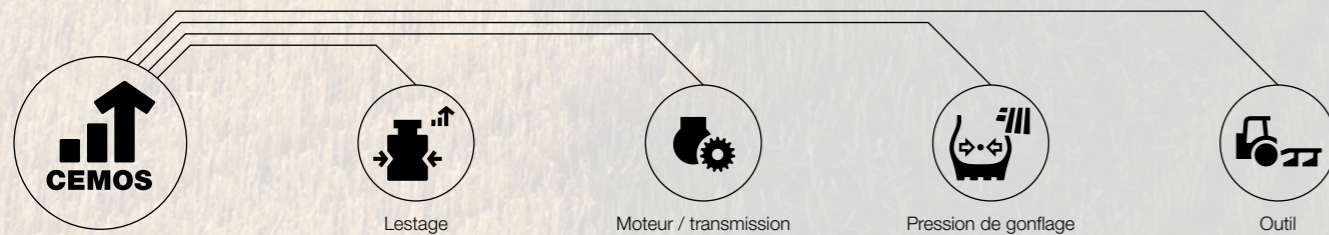

Phase 1. Préparation sur l'exploitation.

En fonction de l'outil choisi et de l'application prévue dans le champ, le CEMOS propose au conducteur le lestage nécessaire et la pression de gonflage optimale des pneumatiques avant même de quitter l'exploitation. Le système d'apprentissage dynamique continue ensuite à collecter les données pendant le travail et ajuste en conséquence ses préconisations pour la prochaine application.

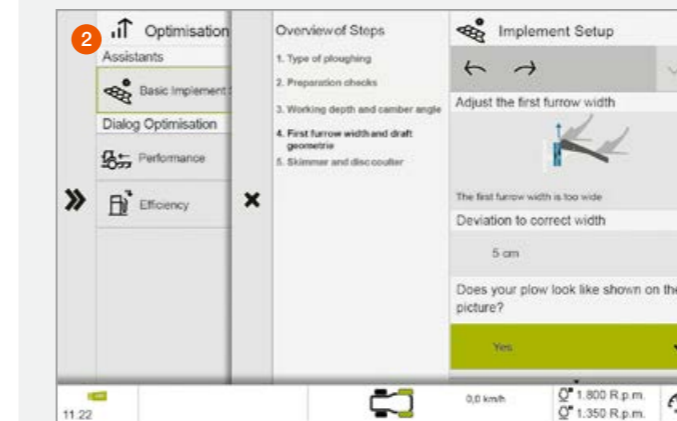

Phase 2. Réglage de base dans le champ.

La base de données intégrée du CEMOS explique pas à pas le réglage de base des outils avec des instructions illustrées. Des assistants aux réglages sont disponibles pour toutes les charrues. D'autres seront proposés dans un futur proche pour d'autres outils. Ils sont d'une aide précieuse pour maîtriser les nouveaux outils sur l'exploitation.

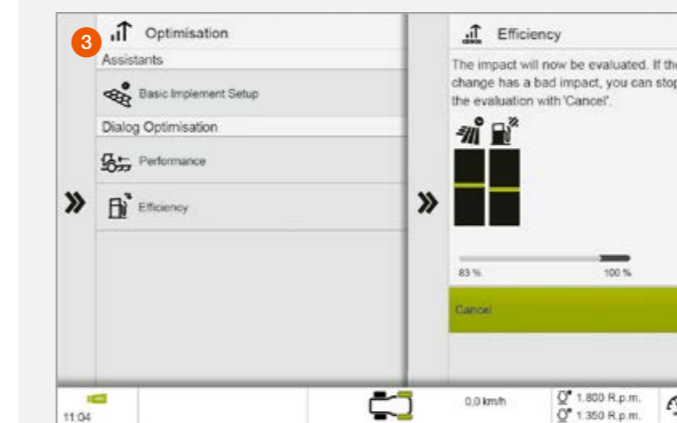

Phase 3. Optimisation pendant le travail.

Le dialogue d'optimisation est démarré par le conducteur dans le champ. Le CEMOS contrôle tous les réglages de base et propose des améliorations pour les paramètres de « performances » ou d'« efficacité », que le conducteur peut accepter ou refuser. Après chaque modification d'un réglage, le CEMOS en indique l'impact sur la productivité et la consommation de carburant après un parcours de mesure.



Auto-apprentissage et formation avec le CEMOS.

Le CEMOS est un système autodidacte d'assistance au conducteur. Premier et unique système sur le marché, il optimise aussi bien les réglages du tracteur que des outils comme le déchaumeur et la charrue. Il aide le conducteur à régler le lestage et la pression de gonflage des pneumatiques. Le CEMOS lui donne des conseils sur tous les réglages importants comme le moteur, la transmission et l'outil de travail. Ainsi, la traction est toujours optimale sans endommager les sols. Le CEMOS vous permet d'augmenter le rendement, d'améliorer la qualité de travail et d'économiser jusqu'à 16,8 % de carburant.

La précision en bout de champ avec le CSM.



CLAAS SEQUENCE MANAGEMENT.

La gestion des fourrières CSM vous facilite le travail en bout de champ. Il suffit d'appuyer sur un bouton dédié pour reprendre les actions enregistrées.

	CIS+	CEBIS
Nombre de séquences mémorisables	Quatre	Quatre par outil, jusqu'à 20 outils possibles
Activation des séquences	Via les touches de fonction	Via le CMOTION et les touches de fonction
Visualisation des séquences	Sur l'écran du CIS	Sur l'écran du CEBIS
Mode d'enregistrement des séquences	Selon la durée	Selon la durée ou la distance
Fonction d'édition	-	Optimisation ultérieure des séquences dans le CEBIS

Voici les fonctions que vous pouvez associer dans n'importe quel ordre :

- Distributeurs paramétrables en débit et en durée
- Engagement des quatre roues motrices, blocage du différentiel et suspension du pont avant
- Relevages avant et arrière
- Régulateur de vitesse
- Prises de force avant et arrière
- Mémoire moteur

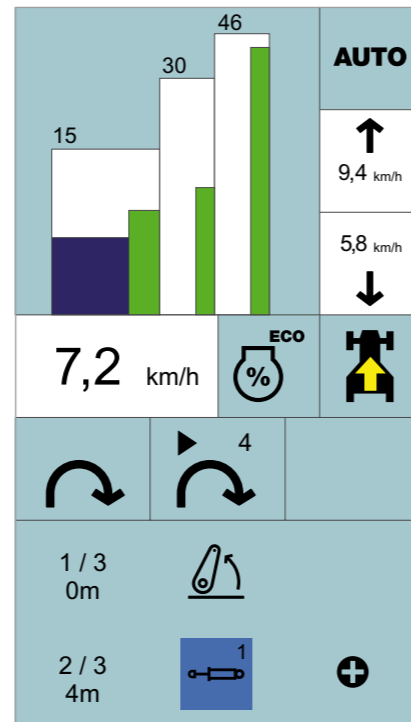

Les séquences s'affichent dans la partie basse de l'écran du CIS couleur.

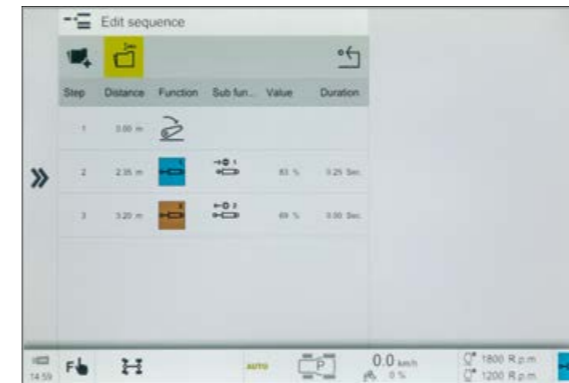

Mémorisation et activation des séquences.

Les séquences peuvent être mémorisées, au choix, en fonction de la distance ou de la durée. Lors de l'enregistrement d'une séquence, le conducteur peut suivre pas à pas la création de sa séquence sur l'écran couleur du CEBIS ou du CIS grâce aux symboles intuitifs. Pendant l'activation d'une séquence, il est possible de l'interrompre temporairement, puis de la reprendre en appuyant sur un bouton dédié.

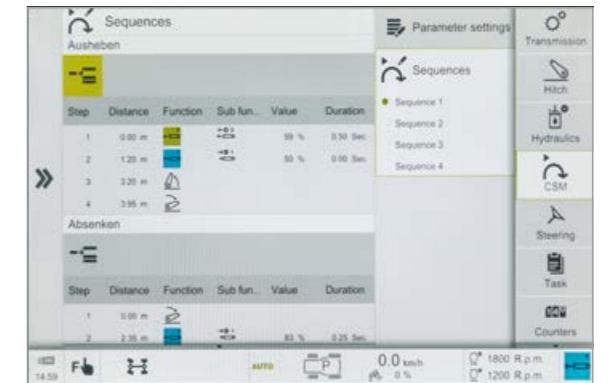

Optimisation continue avec le CEBIS.

Les séquences créées peuvent être modifiées et optimisées ultérieurement dans le CEBIS. Il est possible d'ajouter, de supprimer, de modifier intégralement et d'adapter chaque étape d'une séquence. Les durées, parcours et débits peuvent ainsi être adaptés aux conditions de travail. Une fois le premier enregistrement de la séquence effectué, celle-ci peut ensuite être ajustée dans les moindres détails en quelques étapes seulement.

GPS PILOT CEMIS 1200.

L'agriculture de précision à la portée de tous.

Précis, évolutif, simple.

Pour optimiser votre résultat d'exploitation et simplifier votre travail quotidien, faites un pas vers le futur en choisissant le terminal CEMIS 1200.

Grâce au système d'autoguidage GPS PILOT, la machine se déplace comme sur des rails : la trajectoire est toujours parfaite et la totalité de la largeur de travail est exploitée sans recouvrements. La prise en main du terminal est rapide. Pour un système d'autoguidage, l'interface utilisateur intuitive CLAAS vous étonnera par sa simplicité de commande.

Avec l'ISOBUS et des formats standard d'échange de données, le CEMIS 1200 est une solution d'avenir pour l'agriculture de précision.

Terminal CEMIS 1200.

Le CEMIS 1200 s'intègre parfaitement à la cabine : son interface utilisateur héritée du terminal CEBIS permet une prise en main rapide et intuitive.

Vous pouvez également l'utiliser sur toutes les machines CLAAS prééquipées GPS PILOT CEMIS 1200. Le terminal et l'antenne pouvant passer rapidement d'une machine à l'autre, vous profitez d'un maximum de souplesse et d'une solution économique.

Avantages :

- Interface utilisateur intuitive pour un confort inégalé de jour comme de nuit
- Accès rapide à toutes les fonctions essentielles
- Zones d'affichage librement configurables pour un terminal personnalisé

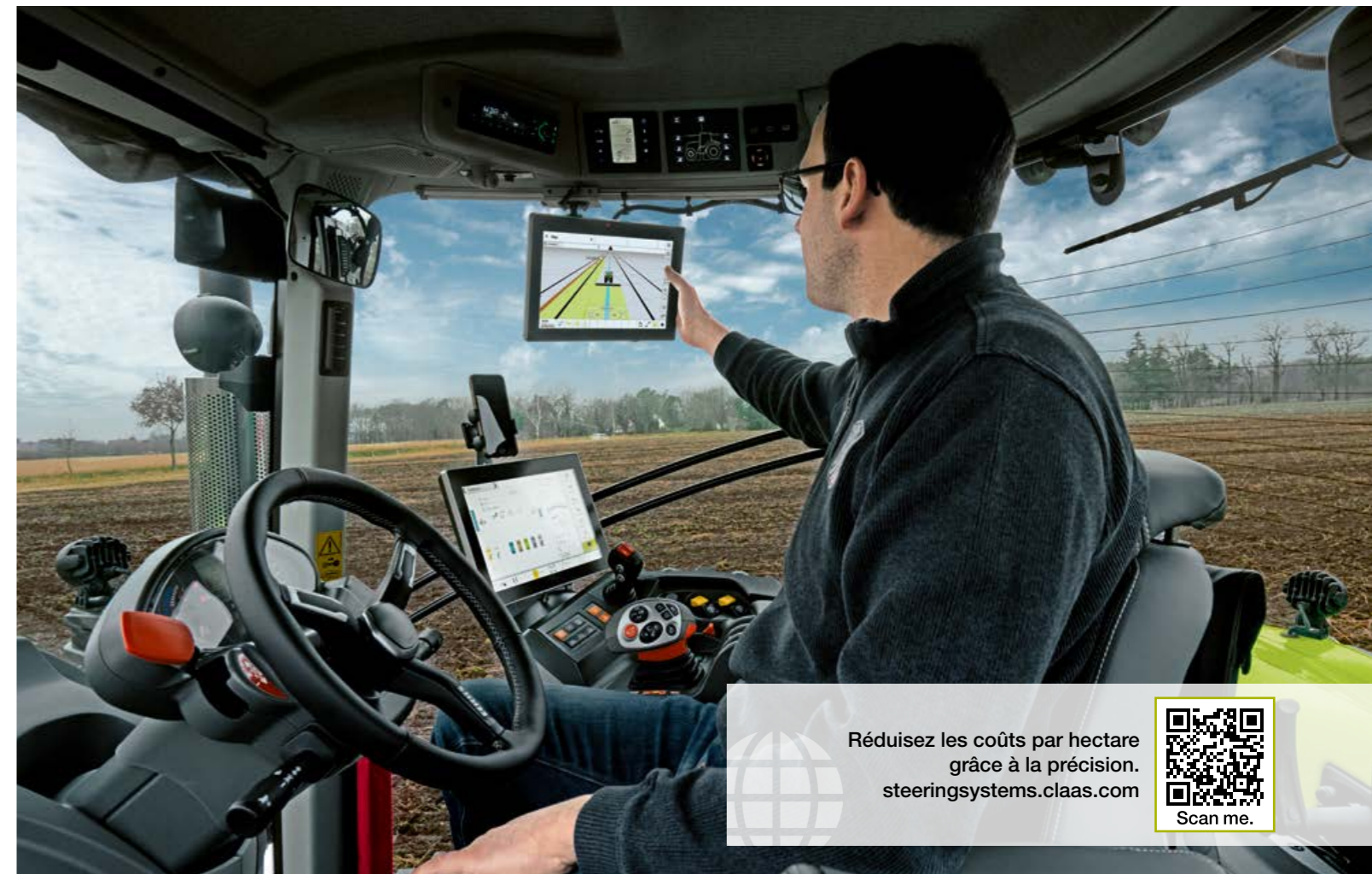

Réduisez les coûts par hectare grâce à la précision.
steeringsystems.claas.com



Scan me.

Guidage de précision.

Un travail de précision requiert un signal de correction adapté. Avec la licence SATCOR 15¹ de série pour cinq ans, la précision est assurée.

Vous recherchez une précision supérieure ?

Vous pouvez choisir entre les signaux de correction SATCOR 3¹ et SATCOR 3 FAST¹ en option (± 3 cm).

Une précision absolue vous est indispensable ?

Utilisez le GPS PILOT CEMIS 1200 avec le signal de correction RTK pour une précision maximale et répétitive ($\pm 2-3$ cm).

RTK Bridging.

Tous les abonnements au signal de correction RTK sont proposés de série avec la fonction RTK Bridging : en cas de perte du signal RTK, le travail peut être poursuivi pendant 20 minutes avec une baisse progressive de la précision.

Topographie difficile ou zones de parcelle sans couverture réseau GPRS ?

La fonction RTK Bridging Premium vous permet de travailler sans perte de précision ni limite de temps.

¹ SATCOR 15 / SATCOR 3 / SATCOR 3 FAST powered by Trimble RTX. Les signaux de correction SATCOR ainsi que les fonctions RTK Bridging et RTK Bridging Premium ne sont pas disponibles dans toutes les régions. Contactez votre distributeur CLAAS pour une solution sur mesure.

GPS PILOT CEMIS 1200. Un terminal multitâche.

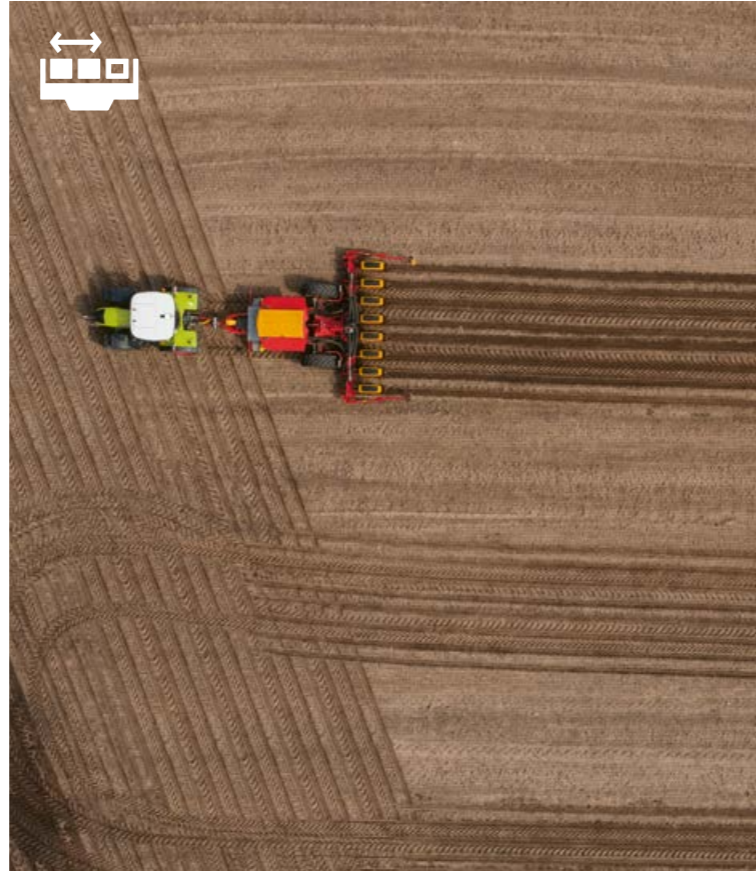

Terminal évolutif : GPS PILOT CEMIS 1200.

Le GPS PILOT CEMIS 1200 est une solution pérenne. Conçu sur mesure pour votre exploitation avec toutes les fonctionnalités d'usine, il est également évolutif en fonction de vos besoins.

Vous hésitez encore ? Testez gratuitement les fonctions supplémentaires et les signaux de correction.

Vos attentes évoluent pendant la saison ? Aucun problème : grâce à la digitalisation, vous pouvez adapter rapidement et simplement les fonctions du système selon vos besoins. La licence nécessaire ou l'activation peuvent être transmises directement en ligne à votre terminal.¹



Terminal universel ISOBUS (ISO-UT).

La vue de l'outil ISO-UT s'affiche sur l'écran principal ou dans la vue de l'outil du bandeau latéral. Vous pouvez ainsi configurer les réglages selon vos besoins. La fonctionnalité AUX-N permet d'affecter les fonctions des outils compatibles à certaines touches de fonction physiques, par exemple sur le levier multifonctions CLAAS.

Avantages :

- Personnalisation de l'affichage des outils ISOBUS sur le terminal CEMIS 1200
- Grand confort de commande au travail avec les touches de fonction
- Transmission en ligne des nouvelles licences ou activations directement sur le terminal



Gestion automatique des tronçons avec ISOBUS TC Section Control.

Les fonctionnalités ISOBUS du CEMIS 1200 permettent d'ouvrir et de fermer automatiquement les tronçons. Pour un travail toujours précis et sans stress.



Exploitation intra-parcellaire et documentation avec ISOBUS TC-GEO et modulation de dose VRA.

Le module ISOBUS TC-GEO permet de documenter facilement les données de parcelles géoréférencées comme les doses épandues. Le module VRA (Variable Rate Application) est utile pour la fertilisation intra-parcellaire.



Connexion entre la machine et l'ordinateur de l'exploitation : gestion des chantiers.

Avec le CEMIS 1200 et une licence Documentation connectée active, vous disposez d'une solution standardisée et confortable pour gérer vos chantiers en quelques clics via le réseau GPRS.

Planifiez vos chantiers dans votre logiciel de gestion d'exploitation, puis transférez-les vers la machine via TELEMATICS, depuis 365FarmNet ou un système équivalent. Le conducteur a toutes les informations sous les yeux, qu'il peut transférer facilement et rapidement vers l'ordinateur de l'exploitation à la fin du chantier.

Les chantiers sont ainsi créés, réalisés et documentés en toute sécurité.

¹ Dans les pays avec CLAAS connect

La connectivité au service de la productivité.

Le passage au numérique : un investissement rentable.

Le passage au numérique est un facteur essentiel pour augmenter votre productivité et votre efficacité en collectant et exploitant les données générées aux endroits les plus divers. Vous économisez ainsi du temps et optimisez vos processus de travail.

CLAAS vous propose différents modules pour vous aider à mieux exploiter les potentiels de votre AXION et de vos autres machines. Ces solutions permettent de mettre en réseau des systèmes, des technologies et des processus de travail, quel que soit le constructeur des différentes machines. Un passage au numérique judicieux, adapté à votre exploitation, vous aidera à réduire votre charge de travail considérablement :

- Transfert et documentation rapides des données machine et des données de chantier
- Gestion efficace des différentes machines et du parc
- Analyse détaillée et optimisation des processus de travail
- Analyse facile des différentes parcelles et cartographie précise des rendements
- Consultation et gestion des données d'exploitation grâce à des logiciels de gestion agricole intelligents
- Transfert facile de données de différents constructeurs vers TELEMATICS
- Télédiagnostic pour économiser un temps précieux lors des révisions et des réparations



Connectez vos machines.
Optimisez vos interventions.

connected-machines.claas.com

Scan me.

Documentation parfaite des résultats grâce à TELEMATICS.

TELEMATICS vous permet de consulter et de documenter à tout moment les données de chantier et les performances de votre tracteur. Toutes les informations sont transmises par radio cellulaire, de la machine au serveur où elles sont traitées et mémorisées. Elles peuvent ensuite être consultées et analysées en temps réel ou a posteriori sur le portail Internet ou l'appli TELEMATICS. Grâce à la licence Documentation connectée, toutes les données sont regroupées par parcelles en arrière-plan. Elles peuvent également être exportées vers tous les logiciels de gestion d'exploitation courants.

Connexion entre les machines et l'ordinateur de l'exploitation avec l'API CLAAS.

Grâce à la fonction DataConnect, CLAAS, 365FarmNet, John Deere, Case, Steyr et New Holland offrent pour la première fois une solution Cloud-to-Cloud directe, multiconstructeurs et ouverte à d'autres applications industrielles. Vous pouvez ainsi commander et surveiller l'ensemble de votre parc de machines sur le portail CLAAS TELEMATICS, et transférer toutes les informations pertinentes de manière entièrement automatique, sécurisée et conviviale. Les deux éléments sont intégrés dans le système CLAAS TELEMATICS.

L'assistance gratuite grâce à Remote Service.

CLAAS Remote Service est un module essentiel pour interfacier vos machines avec le S.A.V. Il simplifie sensiblement les travaux d'entretien et de réparation grâce à une assistance à distance. Votre machine avertit directement votre atelier de l'imminence de travaux d'entretien ou d'un incident. Celui-ci peut alors accéder à distance aux informations pertinentes et se préparer au mieux à intervenir dans les deux cas de figure. CLAAS prend en charge les coûts de Remote Service durant les cinq premières années. Un simple accord de votre part suffit.

NOUVEAU : gestion des chantiers sur CEMIS 1200.

Avec le CEMIS 1200 et une licence Documentation connectée active, vous pouvez gérer vos chantiers en ligne en quelques clics seulement. Planifiez vos chantiers dans votre logiciel de gestion d'exploitation, puis transférez-les vers la machine via TELEMATICS. Le conducteur a toutes les informations sous les yeux, qu'il peut transférer facilement et rapidement vers l'ordinateur de l'exploitation à la fin du chantier.



Un gain de productivité notable grâce au numérique.

- TELEMATICS pour transférer des données de votre machine directement dans le Cloud
- Exploitation des données de vos machines quel qu'en soit le constructeur grâce à DataConnect
- Création et gestion de tous les chantiers directement depuis la machine avec le terminal CEMIS 1200
- Révisions et réparations simplifiées grâce à Remote Service



Gain de temps et d'argent grâce à une bonne accessibilité.

Les opérations de maintenance quotidiennes doivent être simplifiées au maximum. C'est bien connu : plus une tâche semble désagréable à accomplir, plus on tarde à la réaliser.

- Le grand capot moteur monobloc permet par simple appui sur un bouton d'accéder à tous les points de maintenance du moteur.
- Contrôle du niveau d'huile moteur et possibilité de faire l'appoint d'huile capot fermé sur le côté gauche du tracteur
- Toutes les opérations de maintenance quotidiennes peuvent être réalisées sans outil.
- Points de graissage du pont avant installés devant le groupe de radiateurs pour une accessibilité optimale
- Le préfiltre à carburant est directement accessible près du marchepied gauche d'accès à la cabine.
- Grand tiroir disposé au niveau du marchepied gauche permettant de ranger une caisse à outils de taille normale

Grâce aux longs intervalles de vidange de l'huile (moteur 600 h, transmission et hydraulique 1 200 h), vous économisez du temps et de l'argent. Les temps d'utilisation de la machine sont rallongés et celle-ci est là où elle doit être : au travail.

De l'air frais pour des performances maximales.

Les larges surfaces d'aspiration dans le capot moteur favorisent l'arrivée d'un air frais et dense pour le refroidissement et le filtre à air moteur. Grâce à la faible vitesse du flux d'air au niveau des surfaces d'aspiration, celles-ci restent propres et perméables.

Les radiateurs reposent sur un bâti robuste et les amortisseurs à gaz permettent d'escamoter les radiateurs selon deux positions pour un nettoyage complet. Le nettoyage est ainsi facilité.

Installé dans une zone fraîche devant les radiateurs, le filtre à air est facile d'accès et peut être facilement retiré. L'aspiration des poussières dans le carter de filtre permet d'espacer encore davantage les intervalles de nettoyage.

Maintenance Overview		Maintenance Overview	
10h	Next maintenance in 10 hours	10 h	
30h	Next maintenance in 50 hours	38 h	
100h	Next maintenance in 100 hours	88 h	
500h	Next maintenance in 500 Hours	488 h	
1000h	Next maintenance in 1000 hours	988 h	

Compteur de maintenance sur l'écran du CEBIS et du CIS.



Points de graissage du pont avant installés devant le groupe de radiateurs pour une accessibilité optimale.



Un schéma de graissage est disponible sous le capot moteur pour faciliter la maintenance.



Accès optimal à la batterie à droite du marchepied d'accès à la cabine.

Nous sommes là où vous êtes.
CLAAS Service & Parts.



CLAAS Service & Parts
est à vos côtés 7 j / 7 et 24 h / 24.
service.claas.com

Scan me.



Un gain de sécurité pour votre machine.

Maximisez la fiabilité de votre machine en minimisant les risques de réparation et d'immobilisation avec MAXI CARE, une formule qui vous permet de composer une enveloppe de services personnalisée pour le suivi de votre matériel avec une transparence et une maîtrise totales des coûts.

Remote Service.

Remote Service est un service qui permet à votre atelier S.A.V. d'accéder à toutes les données et informations pertinentes sur votre machine si celle-ci est équipée d'un module de télémétrie. Le technicien peut ainsi procéder à un diagnostic et porter assistance à distance nettement plus aisément. Les interventions des mécaniciens gagnent en efficacité pour augmenter la disponibilité de la machine. Les coûts du service Remote Service sont pris en charge par CLAAS pendant cinq ans. Seul prérequis : votre consentement.



Un programme sur mesure pour votre machine.

Misez sur des pièces de rechange sur mesure, des consommables de haute qualité et des accessoires pratiques ! Profitez de notre vaste offre produit pour trouver exactement la solution capable de garantir la fiabilité totale de votre machine.



Pour votre exploitation : CLAAS FARM PARTS.

CLAAS FARM PARTS vous propose l'un des programmes de pièces de rechange et d'accessoires multimarques les plus vastes du marché pour tous les besoins de votre exploitation agricole.



Approvisionnement mondial.

Situé à Hamm, en Allemagne, le CLAAS Parts Logistics Center propose près de 200 000 références stockées sur plus de 183 000 m². Ce centre logistique central assure la distribution rapide et efficace de toutes les pièces de rechange CLAAS ORIGINAL partout dans le monde.



Votre distributeur CLAAS local.

Où que vous soyez, vous profitez du service et de l'assistance professionnelle dont vous avez besoin. Tout près de chez vous, les distributeurs CLAAS sont à votre écoute et prêts à intervenir 24 h / 24 pour mettre leur compétence, leur expérience, leur passion et les meilleurs équipements techniques au service de votre machine. Nous sommes là où vous êtes.

Des arguments convaincants.



CPS.

- Moteurs FPT pour une puissance élevée et une faible consommation de carburant
- Boîte de vitesses à rapports sous charge HEXASHIFT avec passage automatique des rapports HEXACTIV, régulateur de vitesse et SMART STOP
- Transmission à variation continue CMATIC disponible avec définition CEBIS ou CIS+
- Empattement long et répartition optimale des masses
- Pneumatiques arrière jusqu'à 900 mm de large et 2,05 m de diamètre
- Pneumatiques jumelés à l'arrière avec arbre de roue lisse de 2,5 m de largeur pour les travaux demandant une puissance de traction élevée avec les AXION 850 et 870
- Mode de prise de force 540, 1 000, 540 ECO ou 1 000 ECO
- Jusqu'à sept distributeurs et 205 l/min de débit hydraulique
- Attelages à boule de traction K80 avec capacité de charge maxi. de 4 t

Confort.

- Cabine à quatre montants
- Trois définitions de cabine au choix : CEBIS, CIS+ ou CIS
 - Levier multifonctions CMOTION sur la définition CEBIS
 - Accoudoir multifonctions avec DRIVESTICK sur les définitions CIS+ et CIS
- Suspension de la cabine en quatre points
- Sièges conducteur avec suspension active et ventilation
- Pont avant suspendu PROACTIV
- Relevages avant et arrière avec amortisseur d'oscillations
- Accessibilité optimale et identification de tous les points de maintenance
- Compartiments de rangement et boîte à outils intégrés
- Guidage automatique GPS PILOT et gestion des chantiers en ligne via le terminal CEMIS 1200
- Gestion des fourrières CSM
- CEMOS pour tracteurs
- Gestion des outils
- TELEMATICS
- Pilotage des outils ISOBUS par le biais du terminal CEBIS ou CEMIS 1200

AXION		870	850	830	810	800
Dimensions et poids						
Définition standard						
Hauteur hors tout (a)	mm	3215	3215	3215	3215	3215
Longueur (relevage avant replié) (b)	mm	5428	5428	5428	5428	5428
Empattement (c)	mm	2980	2980	2980	2980	2980
Garde au sol pont avant (d)	mm	470	470	470	470	470
Garde au sol pont arrière (e)	mm	526	526	526	526	526
Poids	kg	9050 / 9450	8700 / 9450	8400 / 9150	8300 / 9050	8300 / 8600



Achat, service après-vente
ou assistance : contactez-nous !
contact.claas.com



CLAAS KGaA mbH
Mühlenwinkel 1
33428 Harsewinkel
Deutschland
Tel. +49 5247 12-0
claas.com